



Installatiehandleiding

Binneneenheid voor lucht-water-warmtepomp

Compress 3400i AWS

CS3400iAWS 10 B

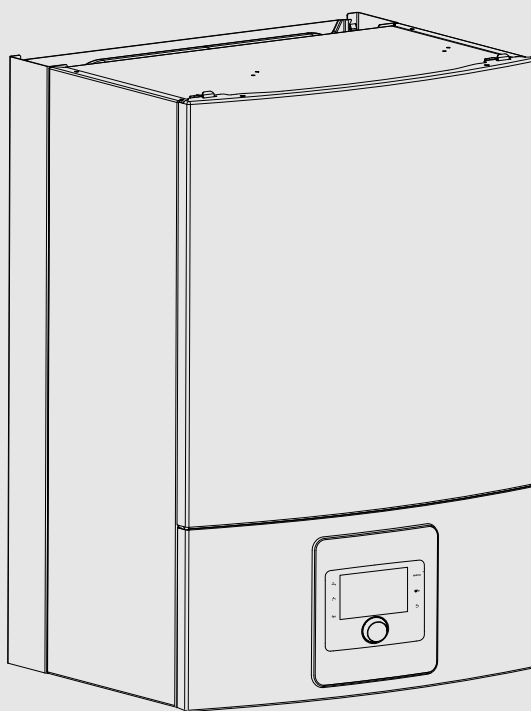

Inhoudsopgave

| | | |
|----------|--|-----------|
| 1 | Toelichting bij de symbolen en veiligheidsinstructies | 3 |
| 1.1 | Symboolverklaringen | 3 |
| 1.2 | Algemene veiligheidsvoorschriften | 3 |
| 1.2.1 | Koelmiddel | 4 |
| 2 | Voorschriften | 4 |
| 2.1 | Waterkwaliteit | 4 |
| 3 | Productbeschrijving | 7 |
| 3.1 | Meegeleverde onderdelen | 7 |
| 3.2 | Informatie over de binneneenheid | 7 |
| 3.3 | Conformiteitsverklaring | 8 |
| 3.4 | Typeplaat | 8 |
| 3.5 | Werkingsprincipe | 8 |
| 3.6 | Productoverzicht | 8 |
| 3.7 | Productafmetingen en minimale afstanden | 9 |
| 3.8 | Aansluitafmetingen | 9 |
| 4 | Installatievoorbereiding | 9 |
| 4.1 | Aanwijzing voor montage van de binneneenheid | 10 |
| 4.2 | Cv-installatie minimaal volume en aanvoer | 10 |
| 5 | Installatie | 10 |
| 5.1 | Transport en opslag | 11 |
| 5.2 | Checklist | 11 |
| 5.3 | Verwijderen van het frontpaneel van de binneneenheid | 11 |
| 5.4 | Monteren van de lekbak | 12 |
| 5.5 | Aansluiting | 12 |
| 5.5.1 | Aansluiting op externe bijverwarming en cv-installatie | 12 |
| 5.5.2 | Vullen van de buiteneenheid, binneneenheid en verwarmingssysteem | 13 |
| 5.5.3 | Primaire circulatiepomp (PC0) | 14 |
| 5.5.4 | Cv-pomp (PC1) | 14 |
| 5.5.5 | Pomp voor externe bijverwarming | 14 |
| 5.6 | Elektrische aansluiting | 15 |
| 5.6.1 | Binneneenheid aansluiten | 15 |
| 5.6.2 | Aansluiting voor de installatieprintplaat voor de binneneenheid met mengkraan voor externe bijverwarming | 16 |
| 5.6.3 | CAN-BUS | 17 |
| 5.6.4 | EMS BUS | 17 |
| 5.6.5 | Temperatuursensor monteren | 18 |
| 5.6.6 | Externe aansluitingen | 18 |
| 5.6.7 | Schakelschema van de installatieprintplaat, externe bijverwarming in-/uitschakelen | 19 |
| 5.6.8 | Schakelschema van de installatieprintplaat, alarm voor externe bijverwarming | 20 |
| 5.6.9 | Aansluitklemmen voor elektrische aansluiting in de aansluitdoos, 230 V~ | 20 |
| 5.6.10 | Elektrische aansluiting van de externe bijverwarming | 20 |
| 6 | In bedrijf nemen | 21 |
| 6.1 | Checklist inbedrijfstelling | 21 |
| 6.2 | Ontluchten van de binneneenheid | 22 |
| 6.3 | Bedrijfsdruk van de cv-installatie instellen | 22 |

| | | |
|-------|--------------------------------|----|
| 6.4 | Werkingscontrole | 22 |
| 6.4.1 | Bedrijfstemperaturen | 23 |

7 Bedrijf zonder buiteneenheid (standalone bedrijf) 23

8 Onderhoud 23

| | | |
|-----|-------------------------------|----|
| 8.1 | Deeltjesfilter | 23 |
| 8.2 | Vervang componenten | 25 |

9 Installatie van het toebehoren 25

| | | |
|------|--|----|
| 9.1 | CAN-BUS toebehoren | 25 |
| 9.2 | EMS-BUS voor toebehoren | 25 |
| 9.3 | Kamertemperatuurgestuurde regelaar | 25 |
| 9.4 | Externe ingangen | 25 |
| 9.5 | Installatie van de boiler | 26 |
| 9.6 | Boilertemperatuursensor TW1 | 27 |
| 9.7 | Omschakelventiel VW1 | 27 |
| 9.8 | Warmwatercirculatiepomp PW2 (toebehoren) | 28 |
| 9.9 | Meerdere cv-circuits (met mengmodule) | 28 |
| 9.10 | Installatie met niet-condenserende koelmodus | 28 |
| 9.11 | Condenserend koelbedrijf met ventilatorconvectoren | 28 |
| 9.12 | Monteer de condensatiesensor | 28 |
| 9.13 | Installatie met zwembad | 29 |
| 9.14 | Aansluiten en bevestigen van de houder voor Draadloze module | 29 |

10 Milieubescherming en recyclage 31

11 Technische gegevens 32

| | | |
|--------|--|----|
| 11.1 | Specificaties – binneneenheid met mengkraan voor externe bijverwarming | 32 |
| 11.2 | Diagram primaire circulatiepomp (PC0) | 32 |
| 11.3 | Installatie-oplossingen | 32 |
| 11.3.1 | Bypass van het verwarmingssysteem | 34 |
| 11.3.2 | Systeem met een externe bijverwarming, warmwater- en cv-circuit zonder bypass en mengventiel | 35 |
| 11.3.3 | Systeem met een externe bijverwarming, warmwater- en cv-circuit met bypass en met of zonder mengventiel | 36 |
| 11.3.4 | Systeem met een externe bijverwarming, buffervat, warmwater- en cv-circuit met bypass en met of zonder mengventiel | 37 |
| 11.3.5 | Toelichting van de symbolen | 38 |
| 11.4 | Schakelschema | 39 |
| 11.4.1 | Installatieprintplaat voor de binneneenheid met mengkraan voor externe bijverwarming | 39 |
| 11.4.2 | CAN & EMS BUS | 41 |
| 11.4.3 | Schakelschema voor 230 V~ elektrische bijverwarming, 230 V~ buiteneenheid | 42 |
| 11.4.4 | 230 V~ binneneenheid met 230 V~ buiteneenheid | 43 |
| 11.4.5 | Aansluitalternatieven voor EMS-bus | 44 |
| 11.4.6 | Elektrische aansluiting EVU | 44 |
| 11.4.7 | Fotovoltaïsche installatie | 44 |
| 11.5 | Kabelschema | 45 |
| 11.6 | Meetwaarden van temperatuursensoren | 45 |

12 Inbedrijfnameprotocol systeem 46

13 Onderhoudsprotocol, koudemiddel (logboek) 47

1 Toelichting bij de symbolen en veiligheidsinstructies

1.1 Symboolverklaringen

Waarschuwingen

Bij waarschuwingen worden signaalwoorden aan het begin van een waarschuwing gebruikt om de soort en de ernst van de gevolgen aan te geven indien de maatregelen ter voorkoming van het gevaar niet worden opgevolgd.

De volgende signaalwoorden zijn vastgelegd en kunnen in dit document worden gebruikt:

| | |
|--|---------------|
|  | GEVAAR |
| GEVAAR betekent dat zwaar tot levensgevaarlijk lichamelijk letsel kan ontstaan. | |

| | |
|--|---------------------|
|  | WAARSCHUWING |
| WAARSCHUWING betekent dat zwaar tot levensgevaarlijk persoonlijk letsel kan ontstaan. | |



| | |
|--|--------------------|
|  | VOORZICHTIG |
| VOORZICHTIG betekent dat licht tot middelzwaar persoonlijk letsel kan ontstaan. | |

| |
|--|
| OPMERKING |
| OPMERKING betekent dat materiële schade kan ontstaan. |



Belangrijke informatie



| | |
|---|--|
|  | Belangrijke informatie, zonder gevaar voor mens of materialen, wordt met het getoonde info-symbool gemarkeerd. |
|---|--|

Aanvullende symbolen

| Symbool | Betekenis |
|---|--|
|  | Handelingsstap |
|  | Kruisverwijzing naar een andere plaats in het document |
|  | Opsomming/lijstpositie |
|  | Opsomming/lijstpositie (2e niveau) |

Tabel 1

| Symbool | Betekenis |
|---|---|
|  | Waarschuwing materiaal met lage verbrandingssnelheid. Dit toestel gebruikt een koelmiddel met lage verbrandingssnelheid (A2L). Wanneer het koelmiddel is ontsnapt en wordt blootgesteld aan een externe ontstekingsbron, bestaat gevaar voor brand. |
|  | Waarschuwing sterk magnetisch veld. |

| Symbool | Betekenis |
|---|---|
|  | Het onderhoud door gekwalificeerd personeel moet worden uitgevoerd aan de hand van de instructies in het servicehandboek. |
|  | Volg de instructies van de bedieningshandleiding voor het gebruik. |

Tabel 2

1.2 Algemene veiligheidsvoorschriften

Aanwijzingen voor de doelgroep

Deze installatiehandleiding is bedoeld voor installateurs van gas- en waterinstallaties, verwarmings- en elektrotechniek. Alle handleidingen moeten worden aangehouden. Niet aanhouden van de handleidingen kan materiële schade en lichamelijk letsel of zelfs de dood tot gevolg hebben.

- ▶ Lees de installatie-, service- en inbedrijfnamehandleidingen (warmteproducent, verwarmingsregelingen, pompen, enz.) voor aanvang van de installatiewerkzaamheden. Niet aanhouden van de veiligheidsvoorschriften zal elektrische schokken, waterlekage, brand of andere gevaarlijke situaties tot gevolg hebben.
- ▶ Het toestel moet worden geïnstalleerd, onderhouden, gerepareerd en gedemonteerd conform de installatiehandleiding door een gekwalificeerd installateur of servicemonteur. Een gekwalificeerde installateur of gekwalificeerde servicemonteur is een persoon die over de kwalificaties en kennis beschikt zoals beschreven in de installatiehandleiding.
- ▶ De eenheid is onderdeel van een systeem, dat gefluoreerde broeikasgassen als koelmiddel gebruikt. Voor specifieke informatie over het type gas en de hoeveelheid daarvan, zie het betreffende label op de buiten eenheid.
- ▶ Alleen gekwalificeerd personeel kan het koelmiddel behandelen, vullen, aftappen en afvoeren.
- ▶ Respecteer de veiligheidsvoorschriften en waarschuwingen.
- ▶ Houd de nationale en regionale voorschriften, technische regels en richtlijnen aan.
- ▶ Documenteer alle uitgevoerde werkzaamheden.

Gebruik volgens de voorschriften

Dit product is voor gebruik in gesloten cv-installaties in woongebouwen voorzien.

Ieder ander gebruik geldt als niet reglementair. Voor eventuele schade die hieruit voortvloeit, aanvaardt de fabrikant geen aansprakelijkheid.

Installatie, inbedrijfstelling en service

Laat het product uitsluitend door geschoold personeel installeren, in bedrijf stellen en onderhouden.

- ▶ Gebruik alleen originele originele wisselstukken.

Gevaar voor brandwonden door hete oppervlakken

Het leidingwerk van het toestel kan temperaturen hogere dan 60 °C bereiken. Deze mogen niet worden aangeraakt wanneer het toestel in bedrijf is. Passende isolatie moet op de leidingen worden geïnstalleerd.

Elektrotechnische werkzaamheden

Elektrotechnische werkzaamheden mogen alleen door elektrotechnici worden uitgevoerd.

Voor aanvang van de elektrotechnische werkzaamheden:

- ▶ Schakel de netspanning over alle polen spanningsloos en zorg ervoor dat deze niet per ongeluk opnieuw kan worden ingeschakeld.
- ▶ Controleer de spanningsloosheid.
- ▶ Voor aanraken van stroomgeleidende onderdelen: wacht minimaal vijf minuten, om de condensatoren te ontladen.
- ▶ Respecteer ook de aansluitschema's van de overige installatiedelen.

⚠ Gedrag bij ontsnappend koelmiddel

Ontsnappend koelmiddel kan bij aanraken van de lek-kageplaats bevriezing tot gevolg hebben.

- ▶ Wanneer koelmiddel ontsnapt, geen onderdelen van het lucht-water-systeem aanraken.
- ▶ Voorkom huid- of oogcontact met het koelmiddel.
- ▶ Schakel bij huid- of oogcontact met het koelmiddel een arts in.

⚠ Overdracht aan de gebruiker

Instrueer de gebruiker bij de overdracht over de bediening van het verwarmingssysteem en informeer de gebruiker over de gebruiksvoorwaarden daarvan.

- ▶ Leg uit hoe de installatie moet worden bediend en informeer de gebruiker over veiligheidsgerelateerde handelingen.
- ▶ Benadruk met name het volgende:
 - Veranderingen en herstelwerkzaamheden mogen alleen door een erkende installateur worden uitgevoerd.
 - Om een optimaal, energiezuinig en milieuverantwoordelijk bedrijf te waarborgen, is regelmatige inspectie, reiniging en onderhoud aan te bevelen.
 - De warmteproducent mag alleen worden gebruikt met gemoniteerde en gesloten behuizing.
- ▶ Geef de installatiehandleiding en de bedieningshandleiding aan de gebruiker.

1.2.1 Koelmiddel

⚠ Koelmiddel R32

- ▶ Dit toestel is gevuld met koelmiddel R32. Wanneer koelmiddelgas in contact met vuur komt, kan een giftig gas of brand ontstaan.
- ▶ Laat geen andere substanties dan het gespecificeerde koelmiddel het koelmiddelcircuit binnendringen.
- ▶ Waarborg dat de koelmiddelbuis is aangesloten voordat de compressor wordt gestart.
- ▶ Let op dat koelmiddel reukloos kan zijn.
- ▶ Lees alle veiligheidsvoorschriften voor het omgaan met brandbare koelmiddelen meegeleverd met dit toestel in een afzonderlijk document.

⚠ Installatie, inbedrijfstelling en service

- ▶ Verboden te roken en zorg ervoor dat er geen andere ontstekingsbronnen in het werkgebied aanwezig zijn. Waarborg dat het installatiegebied voldoende is geventileerd.
- ▶ Niet doorboren of verbranden.
- ▶ Dit toestel moet worden opgeslagen in een ruimte zonder continue werkende ontstekingsbronnen (bijv. open vlammen, werkende gasstookte of elektrische verwarming).
- ▶ Waarborg voor en tijdens de installatie, dat er geen koelmiddellekkage aanwezig is met behulp van een passende koelmiddeldetector die goed is afgedicht en intrinsiek veilig is (d.w.z. geen vonken). Gebruik nooit potentiële ontstekingsbronnen om naar koelmiddellekkage te zoeken. Een halogeentoorst (of een andere detector met open vlam) mag niet worden gebruikt. Wanneer een koelmiddellekkage is gedetecteerd, moet de ruimte onmiddellijk worden geventileerd.
- ▶ Bij het uitvoeren van brandgevaarlijke werkzaamheden, moet een droge poederblusser of een CO₂-brandblusser gereed worden gehouden.
- ▶ Draag beschermende handschoenen tijdens de installatie.
- ▶ Gebruik geen andere hulpmiddelen dan worden aanbevolen door de fabrikant om het ontdooiproces te versnellen of voor het reinigen van het toestel.

⚠ Onderhoud

- ▶ Waarborg bij het vervangen van elektrische componenten, dat deze de juiste specificatie hebben. Onderhouds- en servicerichtlijnen moeten te allen tijde worden aangehouden.

- ▶ Voor reparatie- en onderhoudswerkzaamheden, moet een initiële veiligheidscontrole- en componentinspectieprocedure worden uitgevoerd om te controleren dat:
 - Condensatoren ontladen zijn.
 - Alle elektrische componenten zijn uitgeschakeld en de bedrading niet bloot ligt.
 - Aardverbinding is gewaarborgd.
- ▶ Sluit geen elektrische voeding aan op het circuit indien een fout is geconstateerd die de veiligheid in gevaar kan brengen.

2 Voorschriften

De onderstaande richtlijnen en voorschriften moeten worden opgevolgd:

- Lokale bepalingen en voorschriften van de bevoegde energieleverancier en bijbehorende speciale regelgeving
- Nationale bouwverordeningen
- **F-gassenverordening**
- **EN 50160** (spanningskarakteristieken van geleverde elektriciteit door het openbaar stroomnet)
- **EN 12828** (cv-installaties in gebouwen - ontwerpen van warmwater-cv-installaties)
- **EN 1717** (beveiliging tegen verontreiniging van drinkwaterinstallaties en algemene voorschriften voor toestellen om verontreiniging door terugslag te voorkomen)
- **EN 378** (koelsystemen en warmtepompen - veiligheid en omgevingscondities)

2.1 Waterkwaliteit

Kwaliteit van het cv-water

De waterkwaliteit van het vul- en bijvulwater is een wezenlijke factor voor het verhogen van het rendement, de functionele betrouwbaarheid, de levensduur en de bedrijfs gereedheid van een cv-installatie.



Beschadiging van de warmtewisselaar of storing in de warmteproducent door niet geschikt water!

Ongeschikt of vervuild water kan slibvorming, corrosie of kalkafzetting tot gevolg hebben. Niet geschikte antivries of cv-wateradditieven (inhibitoren of corrosiebeschermingsmiddelen) kunnen schade aan de warmteproducent en aan de cv-installatie veroorzaken.

- ▶ Vul de installatie enkel met drinkwater. Gebruik geen bron- of grondwater.
- ▶ Bepaal de waterhardheid van het vulwater, voordat het systeem wordt gevuld.
- ▶ Spoel de cv-installatie voordat het wordt gevuld.
- ▶ Wanneer magnetiet (ijzeroxide) aanwezig is, moeten anticorrosie maatregelen worden genomen en is installatie van een vuilafscheider en een ontluchtingsventiel in de cv-installatie verplicht.

Voor Duitse markt:

- ▶ Het vul- en bijvulwater moet voldoen aan de eisen van de Duitse drinkwaterverordening (TrinkwV).

Voor markten buiten Duitsland:

- ▶ De grenswaarden in tabel 3 mogen niet worden overschreden, zelfs indien nationale richtlijnen hogere waarden bevatten.

| Waterkwaliteit | Eenheid | Waarde |
|----------------|---------|----------------------|
| Geleidbaarheid | µS/cm | ≤ 2500 ¹⁾ |
| pH | | ≥ 6,5... ≤ 9,5 |
| Chloor | ppm | ≤ 250 |

| Waterkwaliteit | Eenheid | Waarde |
|----------------|---------|--------|
| Sulfaat | ppm | ≤ 250 |
| Natrium | ppm | ≤ 200 |

1) Referentietemperatuur 20 °C (2790 µS/cm bij 25 °C)

Tabel 3 Grenswaarden voor drinkwater

- ▶ Controleer de pH-waarde na > 3 maanden bedrijf. Ideaal is na het eerste onderhoud.

| Materiaal van de warmteproducent | Cv-water | pH-waarde bereik |
|--|--|--------------------------|
| IJzeren, koperen, koper gesoldeerde warmtewisselaars | • Onbehandeld drinkwater • Volledig onthard water | 7,5 ¹⁾ – 10,0 |
| | • Bedrijf met laag zoutgehalte < 100 µS/cm | 7,0 ¹⁾ – 10,0 |
| Aluminium | • Onbehandeld drinkwater | 7,5 ¹⁾ – 9,0 |
| | • Bedrijf met laag zoutgehalte < 100 µS/cm | 7,0 ¹⁾ – 9,0 |

1) Wanneer de pH-waarde < 8,2 moet ter plaatse een test op ijzercorrosie worden uitgevoerd. Het water moet helder zijn en geen bezinsel bevatten.

Tabel 4 pH-waardebereiken na > 3 maanden bedrijf

- ▶ Vul- en bijvulwater conform de specificaties in het volgende hoofdstuk behandelen.

Afhankelijk van de hardheid van het vulwater, het watervolume in het systeem en het maximale verwarmingsvermogen, kan waterbehandeling nodig zijn om schade in waterverwarmingsinstallaties te voorkomen vanwege kalkafzettingen.

Voorwaarden voor het vul- en bijvulwater voor warmteproducenten van aluminium en warmtepompen.

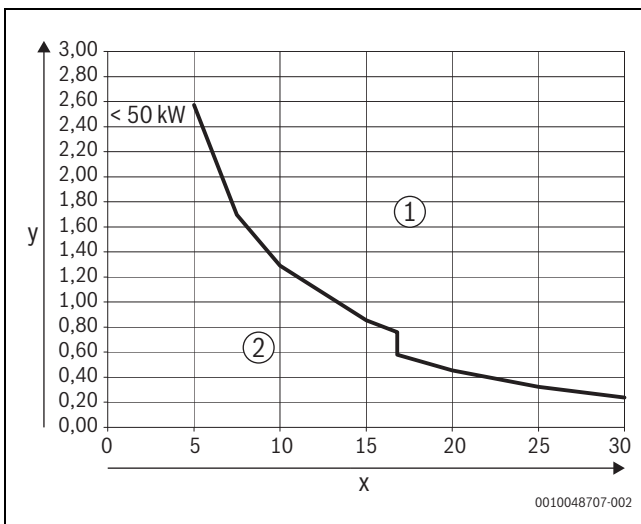

Afb. 1 Warmteproducenten < 50 kW-100 kW

- [x] Totale hardheid in °dH
- [y] Maximaal mogelijk watervolume over de levensduur van de warmteproducent in m³
- [1] Gebruik boven de curve alleen ontzilt vul- en bijvulwater met een geleidbaarheid van ≤ 10 µS/cm
- [2] Onder de curve kan onbehandelde vul- en bijvulwater worden gebruikt conform de drinkwaterverordening



Voor installaties met een specifieke waterinhoud > 40 l/kW, is waterbehandeling verplicht. Wanneer er verschillende warmteproducenten aanwezig zijn in de cv-installatie, moet het installatiewatervolume worden gerelateerd aan de warmteproducent met het laagste vermogen.

Aanbevolen en toegestane maatregel voor waterbehandeling is de volledige ontzilt van het vul- en bijvulwater tot een geleidbaarheid van ≤ 10 µS/cm. In plaats van waterbehandeling, kan een systeemscheiding met een warmtewisselaar direct na de warmteproducent worden uitgevoerd.

Vermijden van corrosie

In de meeste situaties speelt corrosie een ondergeschikte rol in verwarmingssystemen. Een voorwaarde hiervoor is echter, dat de installatie een tegen corrosie afgedicht waterverwarmingsinstallatie is. Dit betekent dat tijdens bedrijf zuurstof praktisch niet de installatie kan binnendringen. Constant binnendringen van zuurstof veroorzaakt corrosie en kan roest en roestslib vormen. De slibvorming kan niet alleen verstoppingen veroorzaken en daarmee verminderde warmtetoever maar ook afzettingen (vergelijkbaar met kalkafzetting) op de warme oppervlakken van de warmtewisselaar.

De hoeveelheid zuurstof die binnenkomt via het vul- en bijvulwater is over het algemeen zeer klein en kan daarom worden genegeerd.

Om oxidatie te voorkomen, moeten de verbindingsbuizen diffusiedicht zijn!

Gebruik van rubberen slangen moet worden vermeden. De te gebruiken aansluittoebehoren moeten in de installatie worden gebruikt.

Tijdens bedrijf, zijn behoud van de druk met betrekking tot binnendringen van zuurstof en in het bijzonderde werking, correcte dimensionering en correcte instelling (voordruk) van het expansievat van het grootste belang. Controleer jaarlijks de voordruk en de werking van het expansievat.

Bovendien moet ook de werking van de automatische ontluchters tijdens het onderhoud worden gecontroleerd.

Ook belangrijk is het controleren en documenteren van de hoeveelheden bijvulwater via een debietmeter. Wanneer grotere en regelmatige hoeveelheden bijvulwater nodig zijn, is dat een indicatie voor onvoldoende drukbehoud, lekkage of constant binnendringen van zuurstof.

Corrosietest voor het detecteren van een onvoldoende beschermd verwarmingssysteem

Om te bepalen of een verwarmingssysteem niet is afgedicht tegen corrosie, moet een watermonster direct uit het systeem worden genomen.

- Helder en kleurloos water: wanneer het watermonster helder is en geen verkleuring vertoont, is het systeem goed beschermd tegen corrosie onder normale bedrijfsomstandigheden.
- Intens bruin verkleurd water: wanneer het watermonster consistent en donkerbruin is, betekent dit dat het systeem niet voldoende is beschermd tegen corrosie.

De oorzaak is over het algemeen dat zuurstof het verwarmingssysteem binnendringt.

Antivriesmiddel



Niet geschikt antivries kan de warmtewisselaar beschadigen of een storing in de warmteproducent of warmwatervoorziening veroorzaken. Gebruik van antivries en cv-wateradditieven kan de prestaties van het systeem beïnvloeden (bijv. lagere COP-waarden).

Niet geschikte antivriesmiddelen kunnen schade aan de warmteproducent en aan de cv-installatie veroorzaken. Gebruik alleen antivries dat is

opgenomen in document 6720841872, waarin de antivriesproducten staan die door ons zijn goedgekeurd.

- ▶ Antivries alleen conform de specificaties van de fabrikant van het antivriesmiddel gebruiken, bijvoorbeeld voor wat betreft de minimale concentratie.
- ▶ Respecteer de voorschriften van de fabrikant van het antivries voor wat betreft de regelmatig uit te voeren controles van de concentratie en corrigerende maatregelen.

CV-wateradditieven



Door niet geschikte cv-wateradditieven te gebruiken, kan schade optreden aan de warmtebron en de cv-installatie of een storing in de warmtebron of de warmwatervoorziening.

Gebruik van cv-wateradditieven, bijv. corrosiebeschermingsmiddel, is alleen toegestaan, wanneer de fabrikant van het cv-wateradditief de geschiktheid voor alle materialen in de cv-installatie certificeert.

- ▶ Gebruik alleen cv-wateradditieven conform de instructies van de fabrikant voor wat betreft concentratie, regelmatige controle van de concentratie en corrigerende maatregelen.

CV-wateradditieven, bijvoorbeeld corrosiebeschermingsmiddelen, zijn alleen bij constante zuurstofbelasting nodig, die door andere maatregelen niet kan worden voorkomen.

Afdichtingsmiddelen in het cv-water kunnen afzettingen in de warmteproducent tot gevolg hebben. Gebruik daarvan wordt afgeraden.

Preventieve acties voor verwarmingssystemen



Verwarmingssystemen bevatten mogelijk vuil en magnetietdeeltjes. Afzetting van magnetiet vindt plaats op permanent magnetische onderdelen (pompen en ventielen) en kan schadelijk zijn voor de werking van de warmtepomp.

1. Ontslib uw verwarmingssysteem om slib of afzetting te verwijderen.
2. Installeer een magnetietafscheider en een ontluchtingsventiel.
3. Magnetietafscidders zijn vooral belangrijk in metalen verwarmingssystemen (radiators van gietijzer, radiators van aluminium).
4. Ontluchtingsventielen zijn vooral belangrijk in plastic verwarmingssystemen (vloerverwarming).

3 Productbeschrijving

3.1 Meegeleverde onderdelen

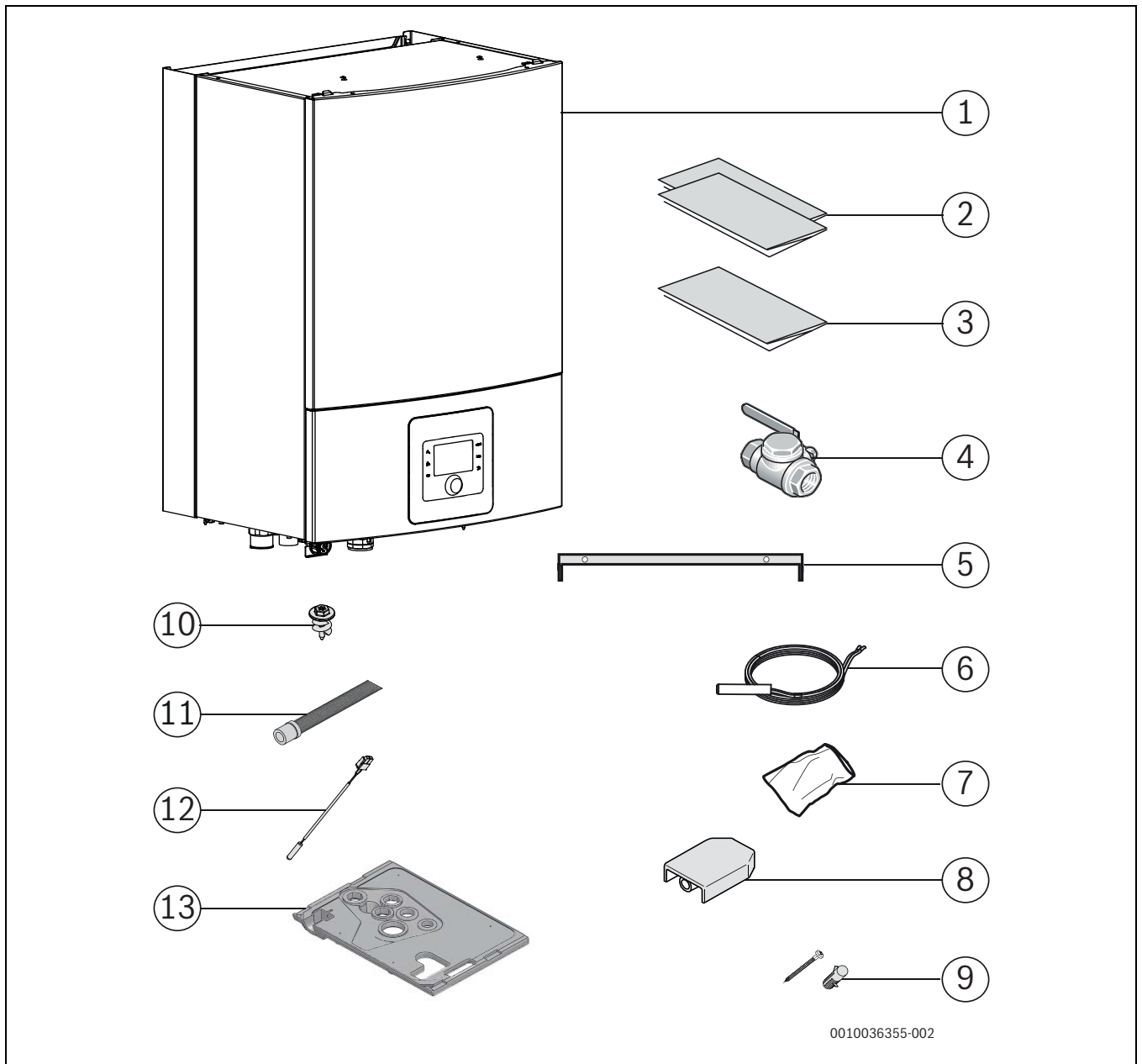

Afb. 2 Meegeleverde onderdelen

- [1] Binneneenheid
- [2] Documentatie
- [3] Boorsjabloon
- [4] Magnetisch deeltjesfilter met zeef
- [5] Montagerail
- [6] Warmwatertemperatuursensor
- [7] Zak met connectoren voor de installatiemodule
- [8] Buitentemperatuursensor
- [9] Schroeven (x2) en pluggen (x2) voor bevestigingshoek
- [10] Schroeven voor lekbak (x4)
- [11] Condensaatslang
- [12] Aanvoertemperatuursensor
- [13] Lekbak

3.2 Informatie over de binneneenheid

De AWS B binneneenheden zijn bedoeld voor de installatie in een gebouw en aansluiting op een buiteneenheid.

Mogelijke combinaties van binneneenheid met verschillende buiteneenheden:

| AWS B | CS3400iAWS |
|-----------------|---------------------------------|
| CS3400iAWS 10 B | CS3400iAWS 4 OR-S ¹⁾ |
| CS3400iAWS 10 B | CS3400iAWS 6 OR-S |
| CS3400iAWS 10 B | CS3400iAWS 8 OR-S |
| CS3400iAWS 10 B | CS3400iAWS 10 OR-S |

1) A 5/8" naar 1/2" adapter is meegeleverd met CS3400iAWS 4 OR-S

Tabel 5 Selectietabel voor wandhangende warmtepomp-binneneenheden CS3400iAWS 10 B

AWS B is bedoeld voor een externe bijverwarming (met mengkraan) in de vorm van een elektrische, olie- of gasgestookte verwarming.



Het aanbevolen maximale verwarmingsvermogen voor de externe bijverwarming met de CS3400iAWS 10 B binneneenheid is tweemaal het verwarmingsvermogen van de warmtepomp, welke 10-28 kW is.

3.3 Conformiteitsverklaring

Dit product voldoet qua constructie en werking aan de Europese en nationale vereisten.

CE Met de CE-markering wordt de conformiteit van het product met alle toepasbare EU-voorschriften bevestigd, welke samenhangen met het aanbrengen van deze markering.

De volledige tekst van de conformiteitsverklaring is opgenomen in de installatiehandleiding en is via internet beschikbaar: www.bosch-home-comfort.be.

3.4 Typeplaat

De typeplaat van de binneneenheid bevindt zich op de zijkant van het toestel. Deze bevat informatie over het artikelnummer en serienummer en de productiedatum van het toestel.

3.5 Werkingsprincipe

De werking is gebaseerd op een warmtevraaggestuurde regeling van het compressorvermogen en bijschakelen van de externe bijverwarming via de binneneenheid. De bedieningseenheid stuurt de buiteneenheid aan conform de ingestelde stooklijn.

Wanneer de buiteneenheid de warmtevraag van het huis niet alleen kan dekken, start de binneneenheid automatisch de externe bijverwarming, die samen met de buiteneenheid de gewenste temperatuur in het huis genereert.

De warmwaterbereiding wordt via de sensor TW1 in de boiler aangestuurd. Tijdens de opwarmfase van de boiler wordt het verwarmingsbedrijf van de cv-installatie tijdelijk via een 3-wegklep uitgeschakeld (toebehoren). Wanneer de boiler is opgewarmd wordt het verwarmingsbedrijf weer door de buiteneenheid gestart.

Cv- en warmwaterbedrijf bij uitgeschakelde buiteneenheid

Bij buitentemperaturen onder circa -20°C of boven 45°C (instelbaar) wordt de buiteneenheid automatisch uitgeschakeld en kan deze geen warmte produceren. In dit geval neemt de externe bijverwarming van de binneneenheid de verwarmings- en warmwatervoorziening over.

3.6 Productoverzicht

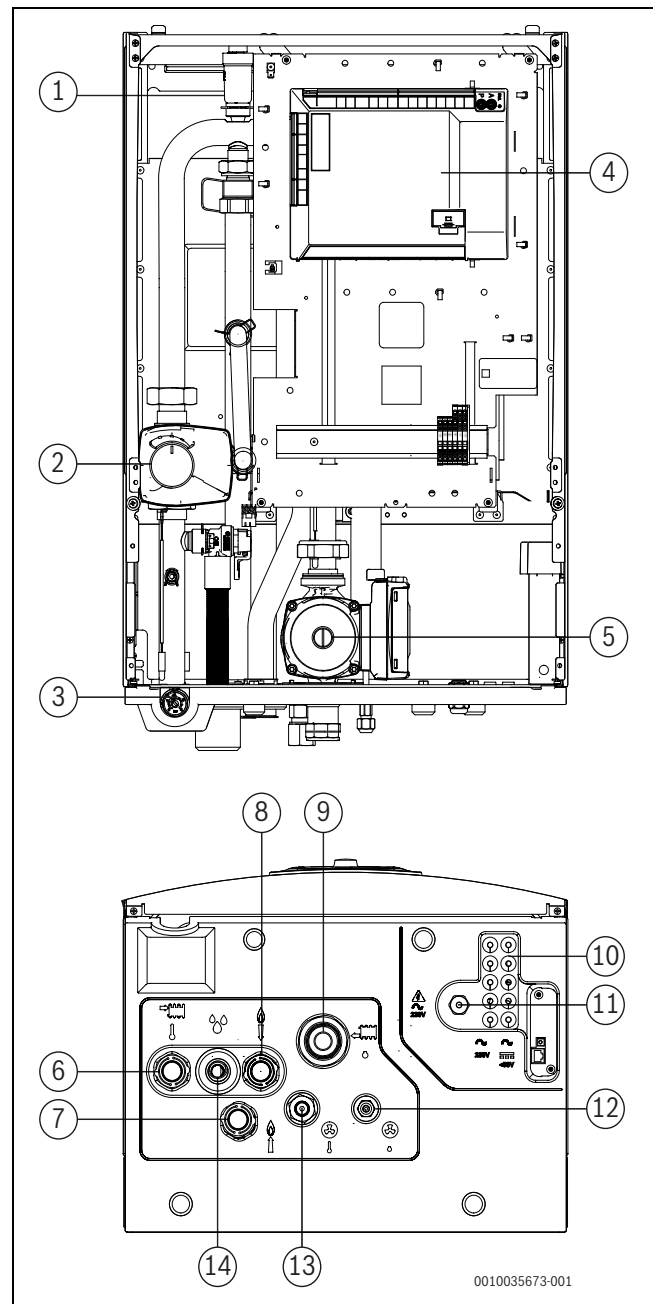

Afb. 3 Componenten en leidingaansluitingen van de binneneenheid met mengkraan voor externe bijverwarming

- [1] Automatische ontlufter (VL1)
- [2] Mengventiel
- [3] Manometer
- [4] Installatiemodule
- [5] Primaire circulatiepomp (PCO)
- [6] Aanvoer naar verwarmingssysteem
- [7] Aanvoer naar bijverwarming
- [8] Aanvoer van bijverwarming
- [9] Retour van de verwarmingssysteem
- [10] Kabeldoorvoeren voor sensoren, CAN-BUS en EMS-BUS
- [11] Kabeldoorvoer voor stroomvoorziening
- [12] Koelmiddel naar buiteneenheid (vloeistof)
- [13] Koelmiddel in van buiteneenheid (gas)
- [14] Overdrukafvoer en condensaatafvoer

3.7 Productafmetingen en minimale afstanden



Monteer de binneneenheid voldoende hoog, zodat de bedieningseenheid gemakkelijk kan worden bediend. Houd bovendien rekening met de leidingtrajecten en aansluitingen onder de binneneenheid.

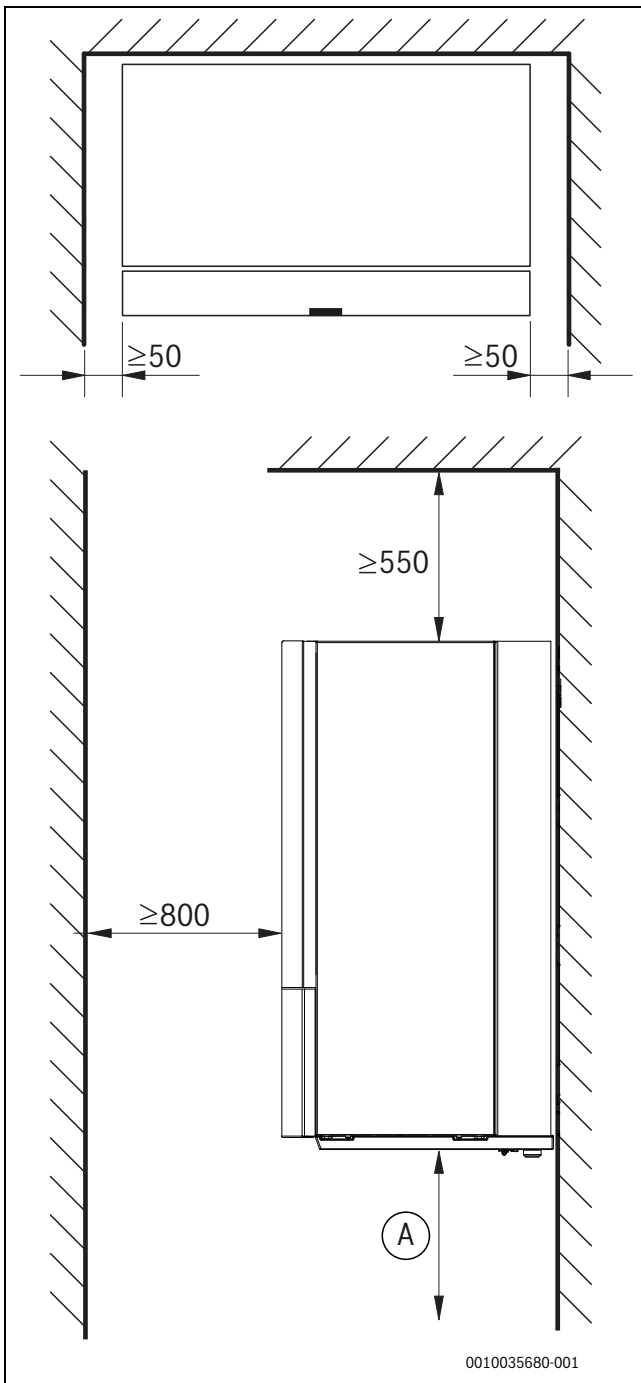

Afb. 4 Minimale afstand (mm)

[A] Het is aanbevolen een minimaal volume onder de binneneenheid te waarborgen van 1 m³. Wanneer dit niet mogelijk is, waarborg dan dat de ruimte niet luchtdicht is door een luchtinlaat uit te voeren op een hoogte die lager ligt dan de onderkant van de binneneenheid.

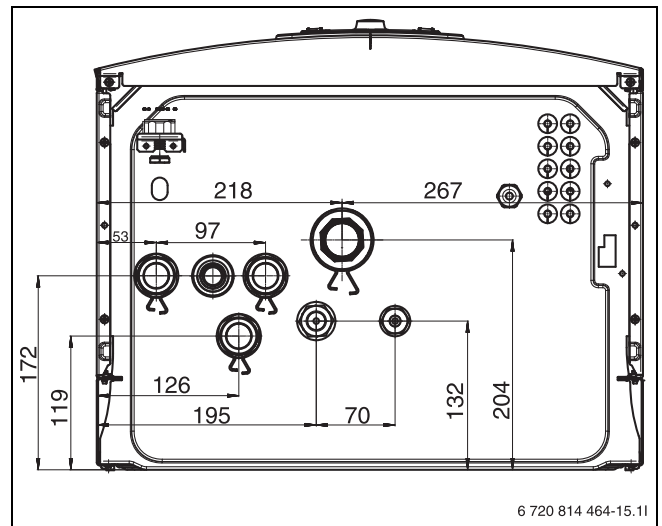

Afb. 5 Afmetingen en aansluitingen (aanzicht zonder lekbak)

3.8 Aansluitafmetingen

| Leiding | Aansluitingen |
|---|--------------------------|
| Aanvoer verwarmingssysteem | 1" buitendraad |
| Retour verwarmingssysteem | 1"-binnendraad |
| Aanvoer/retour van de externe bijverwarming | 1" buitendraad |
| Afvoer/afleiding | ø 24 |
| Koelmiddelleiding naar/van buiteneenheid | 1/4" - 5/8 ¹⁾ |

1) Een 5/8" naar 1/2" adapter is meegeleverd voor aansluiting met CS3400iAWS 4 OR-S

Tabel 6 Leidingafmetingen voor CS3400iAWS 10 B

4 Installatievoorbereiding



VOORZICHTIG

Brand- of explosiegevaar!

Alle mogelijke ontstekingsbronnen moeten op afstand van de installatie worden gehouden omdat deze een brand of explosie kunnen veroorzaken.

- ▶ Dit toestel moet worden opgeslagen in een ruimte zonder continu werkende ontstekingsbronnen (bijv. open vlammen, sigarettenrook en werkende gasgestookte of elektrische verwarming).
- ▶ Na een correcte installatie en inbedrijfstelling, kunnen gasgestookte cv-ketels en dergelijke producten in dezelfde ruimte worden gebruikt.

OPMERKING

Risico voor schade aan het product!

De binneneenheid moet niet worden geïnstalleerd waar deze wordt blootgesteld aan opspattend water.

- ▶ Installeer de binneneenheid niet in badkamers of buiten.



WAARSCHUWING

Krachtige magneet

Kan schadelijk zijn voor dragers van pacemakers.

- ▶ Reinig het filter niet en controleer de magnetietindicator niet wanneer u een pacemaker draagt.



De afvoerbuis van het veiligheidsventiel in de binneneenheid moet beschermd tegen bevriezing worden gemonteerd, de afvoerbuis moet naar een afvoer worden geleid.

- ▶ Aansluitbuizen voor cv-installatie en koud/warm water in het gebouw moeten tot aan de installatieplaats van de binneneenheid worden gelegd.

4.1 Aanwijzing voor montage van de binneneenheid

- Binneneenheid in huis op een geschikte locatie monteren. Gebruik een waterpas om de correcte positie van het toestel te waarborgen.
- Waarborg dat er geen ontstekingsbronnen in de ruimte aanwezig zijn waar de binneneenheid is geïnstalleerd.
- Leidinginstallatie tussen buiteneenheid en binneneenheid moet zo kort mogelijk zijn. Gebruik geïsoleerde leidingen.
- Controleer of leidingaansluitingen goed zijn verbonden en niet tijdens transport zijn losgeraakt.
- Waarborg dat alle leidingen en aansluitingen zijn beschermd tegen fysieke beschadiging. Mechanische aansluitingen op de binneneenheid moeten toegankelijk zijn voor onderhoudsdoeleinden.
- Respecteer de instructies in de installatiehandleiding van de buiteneenheid.
- Uit het overstroomventiel ontsnappend water moet weg van de binneneenheid worden geleid naar een vorstvrije, zichtbare afvoer.
- De opstellingsruimte van de binneneenheid moet een afvoer hebben.
- Laagspanningskabels moeten met een minimale afstand van 100 mm tot 230 V-kabels worden geïnstalleerd.
- De omgevingstemperatuur bij de binneneenheid moet tussen +10 °C en +35 °C liggen.

4.2 Cv-installatie minimaal volume en aanvoer



Een voldoende hoeveelheid energie opgeslagen in het systeem is nodig om te vaak starten en uitschakelen, onvolledig ontdooien en onnodige alarmen te vermijden. Energie wordt opgeslagen in de waterhoeveelheid van de cv-installatie en in de installatiecomponenten (radiatoren en vloerverwarming).

Voor het ontdooibedrijf van de buiteneenheid moet een minimaal volume en aanvoer worden gewaarborgd en permanent aanwezig zijn.

Het minimum volume kan worden geleverd door de open circuits (de noodzakelijke kleppen/thermostaten moeten altijd volledig zijn geopend) en/of via een buffervat. Voor een optimaal en zo efficiënt mogelijk ontdooibedrijf is een aanbevolen volume gespecificeerd.

De minimale aanvoer moet worden gewaarborgd binnen het beschikbare minimum volume. Wanneer de minimum aanvoer niet wordt gehaald, moeten aanvullende maatregelen worden genomen, bijv. via een by-pass-klep of parallelbuffervat. Let erop dat wanneer een hydraulische scheiding aanwezig is, een extra cv-pomp nodig is.

Onder bepaalde omstandigheden, afhankelijk van de beschikbare opgeslagen energie in het systeem, kunnen de bijverwarming worden gebruikt om de volledige ontdooiing te waarborgen.

| Buiteneenheid | CS3400iAWS 4 OR-S | |
|------------------|-------------------|------------|
| | Minimum | Aanbevolen |
| Vloer/ventilator | 13 l | 35 l |
| Radiatoren | 4 l | 13 l |
| Minimale aanvoer | 15 l/min | |

Tabel 7 Minimum volume en aanvoer voor buiteneenheid CS3400iAWS 4 OR-S

| Buiteneenheid | CS3400iAWS 6-10 OR-S | |
|------------------|----------------------|------------|
| | Minimum | Aanbevolen |
| Vloer/ventilator | 27 l | 40 l |
| Radiatoren | 10 l | 15 l |
| Minimale aanvoer | 15 l/min | |

Tabel 8 Minimum volume en aanvoer voor buiteneenheid CS3400iAWS 6-10 OR-S

5 Installatie

OPMERKING

Schade aan de installatie door resten in de leidingen mogelijk!

Resten en deeltjes in de cv-installatie beïnvloeden het debiet en veroorzaken storingen.

- ▶ Spoel het leidingsysteem grondig door voor het aansluiten van de binneneenheid, om vreemde deeltjes eruit te verwijderen.



VOORZICHTIG

Gevaar voor lichamelijk letsel!

Tijdens transport en installatie bestaat risico van beknellingsletsel. Tijdens het onderhoud kunnen interne onderdelen van het toestel warm worden.

- ▶ De monteur is verplicht handschoenen te dragen tijdens transport, installatie en onderhoud.

De binneneenheid is een onderdeel van een cv-installatie. Storingen aan de binneneenheid zijn mogelijk door een gebrekkige waterkwaliteit in de radiatoren of leidingen van de vloerverwarming of door een aanhoudend hoog zuurstofgehalte in de installatie.

Door zuurstof worden corrosieve producten gevormd in de vorm van magnetiet en afzettingen.

Magnetiet heeft een slijpende werking, die in pompen, ventielen en bestanddelen met turbulente stroming tot uiting komt, bijv. in de condensator.

In cv-installaties die regelmatig moeten worden bijgevuld of waarbij genomen watermonsters niet helder zijn, moeten voor de installatie van de warmtepomp passende maatregelen worden genomen, bijvoorbeeld inbouwen van vuilafscidders en ontluchters.

- ▶ Zorg ervoor, dat de inwendige buisoppervlakken schoon zijn en vrij van schadelijke vervuiling, zoals zwavelverbindingen, oxiderende stoffen, vreemde objecten en stof.
 - Bewaar de koelmiddelleidingen niet in de buitenlucht.
 - Verwijder alleen de afdichting van de leidinguiteinden wanneer u op het punt staat deze aan te sluiten.
 - Bij het installeren van de koelmiddelleidingen is absolute zorgvuldigheid vereist.
 - Kort de koelmiddelleidingen alleen in met de pijpsnijders en dicht de uiteinden daarna af om binnendringen van vuil en vocht te voorkomen.

Stof, vreemde objecten en vocht in de koudemiddelleidingen kunnen de oliekwaliteit beïnvloeden of uitval van de compressor veroorzaken.

- ▶ Sluit herbruikbare restlengten koudemiddelleidingen na het inkorten direct weer af.
- ▶ Reinig de koudemiddelleidingen met stikstof.

OPMERKING

Gevaar voor storingen door vervuilingen in het leidingwerk!

Vaste deeltjes, metaal-/kunststofspanen, hennep- en weefselbandresten en dergelijke materialen kunnen zich in pompen, afsluiters en warmtewisselaars afzetten.

- ▶ Voorkom het binnendringen van vreemde voorwerpen in het leidingstelsel.
- ▶ Leidingcomponenten en -verbindingen niet direct op de vloer plaatsen.
- ▶ Zorg er bij het ontbramen voor, dat geen spanen in de leiding achterblijven.



WAARSCHUWING

Risico op lichamelijk letsel en materiële schade

Gebruik van verkeerde sensoren kan lichamelijk letsel tot gevolg hebben zoals brandwonden en materiële schade door een overmatig hoge of lage temperatuur. Het comfort kan ook nadelig worden beïnvloed door gebruik van verkeerde sensoren.

- ▶ Waarborgt dat u de juiste sensor gebruikt met de passende specificaties bij het vervangen van een sensor (hoofdstuk 11.6). Gebruik van sensoren met andere eigenschappen is problematisch, omdat het systeem dan zal worden geregeld met een verkeerde temperatuur als referentie.

5.1 Transport en opslag

De binneneenheid moet altijd rechtop worden getransporteerd en opgeslagen. Indien nodig, mag deze tijdelijk worden gekanteld.

De binneneenheid mag niet bij temperaturen onder -10 °C worden getransporteerd of opgeslagen.

5.2 Checklist



Elke installatie is verschillend. De volgende checklist bevat een algemene beschrijving van de aanbevolen installatiestappen.



Het verdient aanbeveling, de koelmiddelleiding aan te sluiten voor het maken van de hydraulische aansluitingen.



Het deeltjesfilter wordt horizontaal in de retour van het verwarmingssysteem voor de inlaat van de binneneenheid gemonteerd. Let op de doorstroomrichting van het filter.

1. Verwijder het frontpaneel van de binnenunit.
2. Monteer de lekbak.
3. Lekwaterslang of leidingen van de binneneenheid monteren.
4. Sluit de koelmiddelleidingen van de buiteneenheid aan op de binneneenheid.
5. Binneneenheid op het verwarmingssysteem aansluiten.
6. Boiler aansluiten, vullen en ontluichten (indien geïnstalleerd).
7. Vóór de bedrijfsstart de cv-installatie vullen.
8. Ontlucht de cv-installatie.

9. Installeer de buitentempatuursensor en, indien nodig, de kamertempatuurgestuurde regelaar.
10. Sluit de CAN-BUS kabel op de buiten- en binneneenheid aan.
11. Toebehoren monteren (cv-circuitmodule enz.).
12. Sluit indien nodig de EMS BUS-kabel op het toebehoren aan.
13. Sluit de elektrische verbinding van het systeem aan.
14. Stel de cv-installatie in bedrijf. Voer daarvoor de benodigde instellingen via de bedieningseenheid uit (→ handleiding bedieningseenheid).
15. Controleer of alle sensoren correcte waarden weergeven (→ hoofdstuk 11.6).
16. Deeltjesfilter controleren en reinigen.
17. Controleer het bedrijf van het verwarmingssysteem na het opstarten (→ handleiding van de besturingseenheid).

5.3 Verwijderen van het frontpaneel van de binneneenheid

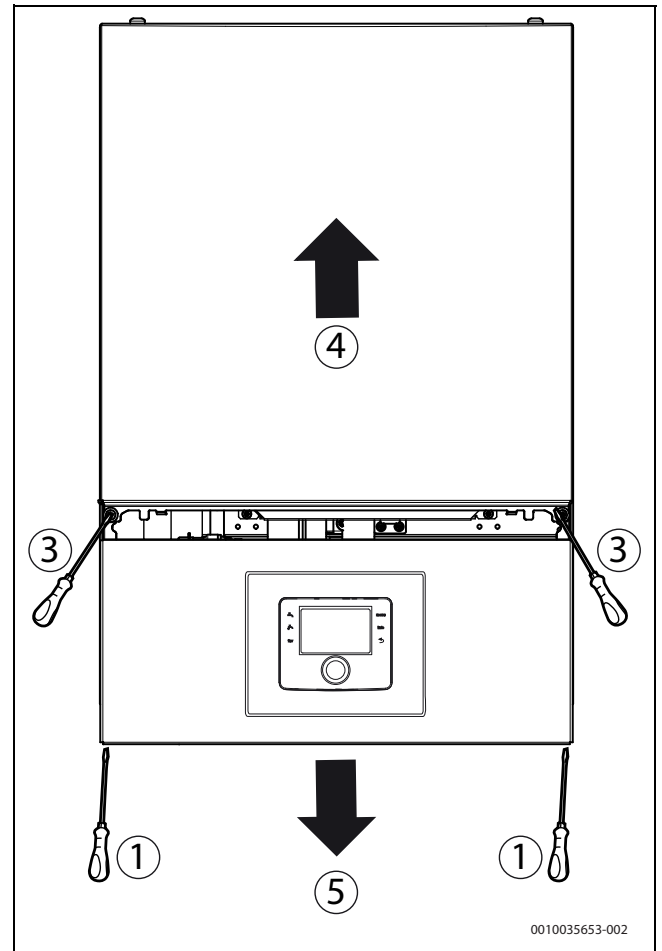

Afb. 6 Verwijder frontpaneel

Ga als volgt te werk, voor het verwijderen van het frontpaneel van de binneneenheid:

1. Draai het onderste deel van de frontplaat los.
2. Houd het onderste deel van de frontplaat op de houders.
3. Draai het bovenste deel van de frontplaat los.
4. Verwijder het bovenste deel van het frontpaneel.
5. Verwijder de verbingsstukken van de besturingsunit en voltooi de demontage van het onderste deel van de frontplaat.

5.4 Monteren van de lekbak

OPMERKING

Risico op materiële schade!

De lekbak moet worden geïnstalleerd om te voorkomen dat water, dat ontstaat door condensatie, druipt of lekt op de vloer.

- ▶ Installeer de lekbak altijd voor het aansluiten van het leidingwerk.

Voor montage van de lekbak:

- ▶ Verwijder het frontpaneel van de binneneenheid.
- ▶ Gebruik de lekbakschroeven om de lekbak vast te zetten op de bodem van de binneneenheid. Schroef deze licht vast. Niet te vast zetten omdat dit de lekbak kan beschadigen. Zie de volgende afbeelding als referentie:

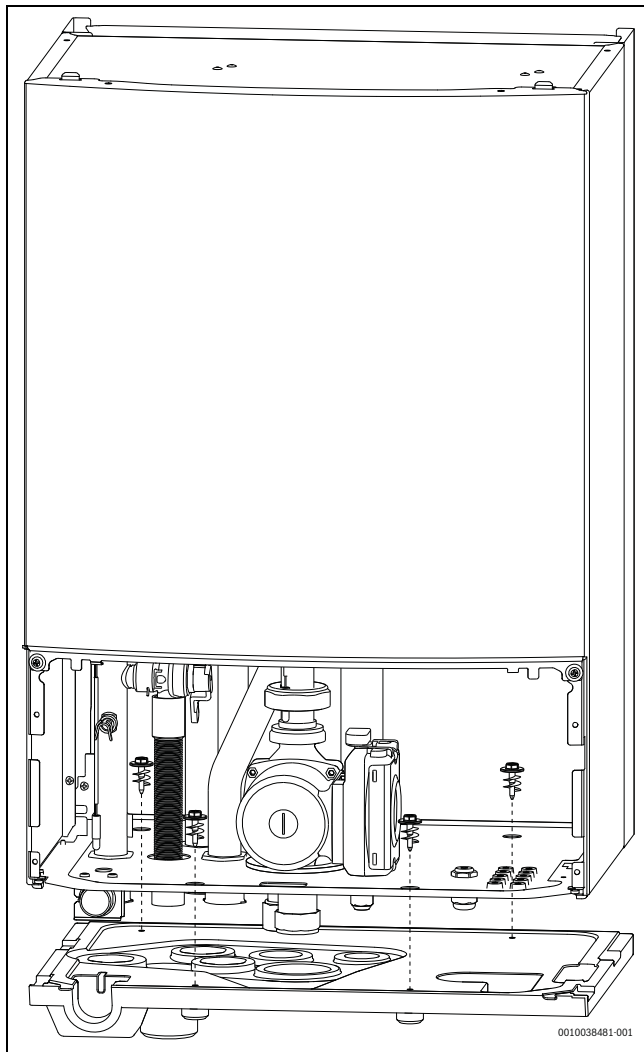

Afb. 7 Montage van de lekbak

5.5 Aansluiting

5.5.1 Aansluiting op externe bijverwarming en cv-installatie

Installeer de volgende aansluitingen op de binneneenheid (controleer de nummers van afb. 8):

1. Installeer de afvoerslang van [3] naar een tegen vorst beveiligde afvoer.
2. Sluit de koudemiddelleiding (gas) van de buiteneenheid aan op [7].
3. Sluit de koudemiddelleiding (vloeistof) van de buiteneenheid aan op [10].
4. Sluit de retourleiding naar de externe bijverwarming aan op [6].
5. Sluit de aanvoerleiding van de externe bijverwarming aan op [8].
6. Sluit de aanvoerleiding van de cv-installatie aan op [5].

7. Sluit de retourleiding van de cv-installatie aan op [4].

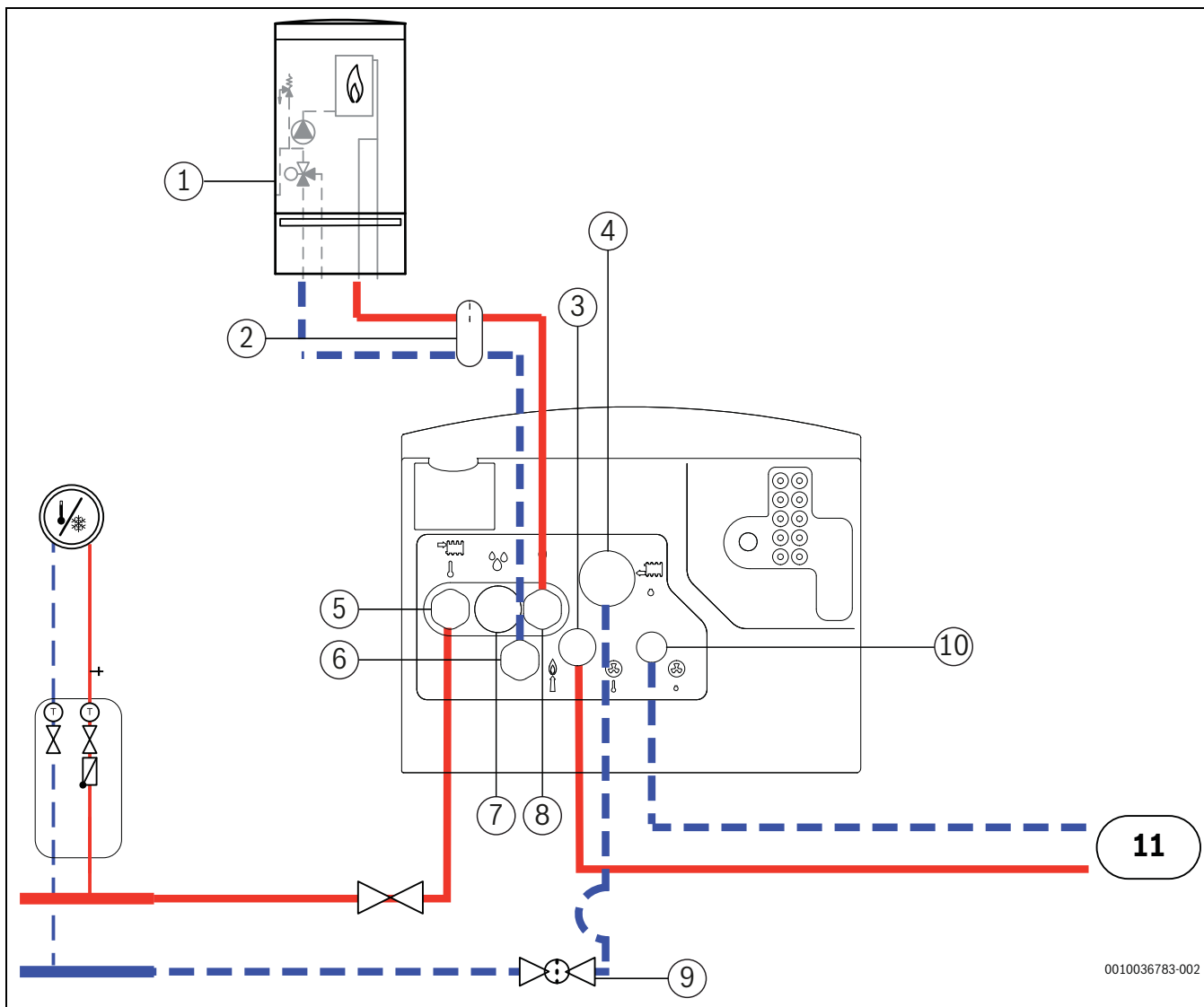

Afb. 8 Aansluiting van de binneneenheid met mengkraan voor de externe bijverwarming op de cv-installatie en de bijverwarming

- [1] Externe bijverwarming
- [2] Evenwichtsfles
- [3] Koelmiddel in van buiteneenheid (gas)
- [4] Retour van de verwarmingssysteem
- [5] Aanvoer naar verwarmingssysteem
- [6] Aanvoer naar bijverwarming
- [7] Condensafvoer en afvoer van het overstroomventiel
- [8] Aanvoerleiding van de bijverwarming
- [9] Magnetische deeltjesfilterafsluiter
- [10] Koelmiddel naar buiteneenheid (vloeistof)
- [11] Buiteneenheid



Na het vullen de installatie grondig ontluften en de luchtfilter reinigen.

- ▶ Vul de installatie conform deze handleiding.
- ▶ Sluit de elektrische aansluitingen van het systeem aan conform hoofdstuk 5.6.
- ▶ Neem de installatie in bedrijf conform de handleiding van het bedieningspaneel.
- ▶ Ontlucht het systeem conform hoofdstuk 6.2.
- ▶ Reinig de luchtfilter conform hoofdstuk 8.1.

5.5.2 Vullen van de buiteneenheid, binneneenheid en verwarmingssysteem

Spoel eerst het verwarmingssysteem. Wanneer de boiler is aangesloten op het systeem, moet deze worden gevuld met water en ook worden gespeld.

Vul vervolgens het verwarmingssysteem.

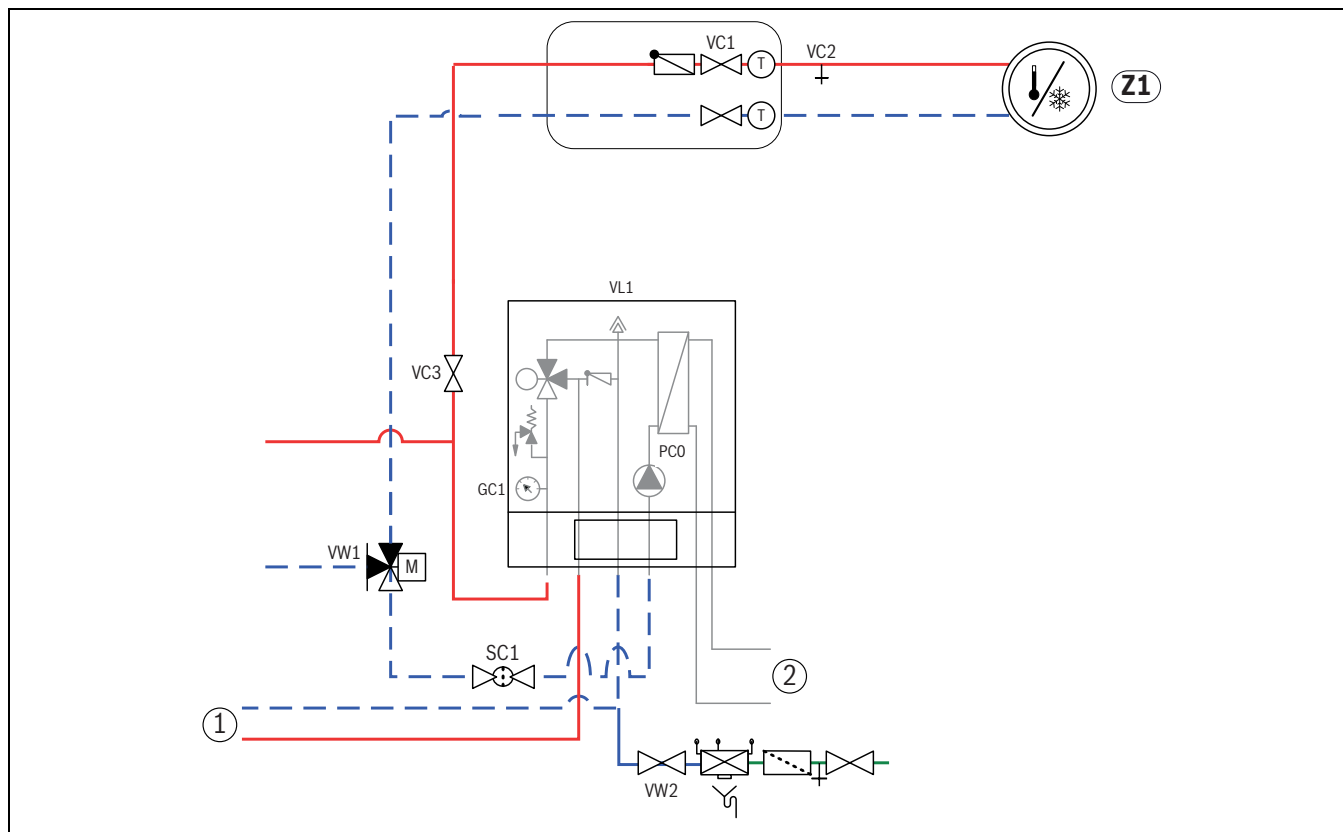

Afb. 9 Binneneenheid met externe bijverwarming en cv-installatie

- [Z1] Verwarmingssysteem (zonder mengventiel)
- [1] Externe bijverwarming
- [2] Buiteneenheid
- [PC0] Circulatiepomp primair circuit
- [VC1] Afsluiters verwarmingssysteem
- [VC2] Aftapkraan
- [VC3] Afsluiters verwarmingssysteem
- [VL1] Automatische ontluchter
- [GC1] Manometer
- [SC1] Magnetische deeltjesfilterafsluiter
- [VW1] 3-weg omschakelventiel
- [VW2] Vulventiel

Zie afb. 9:

1. Zorg ervoor, dat de voedingsspanning van de buiten- en de binneneenheid niet is aangesloten, voordat het systeem volledig is gevuld en ontluicht.
2. Activeer de automatische ontluchting van VL1, door de dop een paar slagen los te draaien, zonder deze volledig te verwijderen.
3. Slang met de aftapkraan VC2 van het verwarmingssysteem verbinden.
4. Ventiel VC3, aftapkraan VC2 en vulventiel VW2 openen, om het verwarmingssysteem te vullen.
5. Ga door met water vullen, tot alleen nog water uit de afvoerslang komt.
6. Vul- en aftapkraan VC2 sluiten.
7. Verder vullen, tot de drukweergave GC1 2 bar aangeeft.
8. Ontlucht de bijverwarming conform de handleiding.
9. Indien een boiler is geïnstalleerd, deze ook vullen en ontluichten.
10. Vulventiel VW2 sluiten.
11. Slang van VC2 aftrekken.
12. → Hoofdstuk 6.2.

5.5.3 Primaire circulatiepomp (PC0)

De PC0 circulatiepomp (geïntegreerd in CS3400iAWS 10 B) is uitgerust met een PWM-regeling (toerentalgeregeld). De pompinstellingen wor-

den op de bedieningseenheid van de binneneenheid overeenkomstig de betreffende cv-installatie uitgevoerd (→ handleiding bedieningseenheid).

De pompsnelheid wordt automatisch ingesteld, zodat een optimaal bedrijf wordt bereikt.

5.5.4 Cv-pomp (PC1)



Afhankelijk van de configuratie van de cv-installatie is een pomp nodig, die volgens de eisen aan debiet en maximale opvoerhoogte wordt gekozen.



Pomp PC1 moet altijd op de installatiemodule van de binneneenheid conform het schakelschema worden aangesloten.



Maximale last aan het relaisuitgang van de pomp PC1: 2 A, $\cos\varphi > 0,4$. Bij hogere belasting montage van een tussenrelais.

5.5.5 Pomp voor externe bijverwarming

Bij een externe bijverwarming zonder geïntegreerde pomp moet extern een pomp worden gemonteerd.

Voor informatie over de besturing van deze pomp kunt u contact opnemen met de fabrikant van de externe bijverwarming.

5.6 Elektrische aansluiting

! GEVAAR

Gevaar voor elektrische schokken!

De componenten van de warmtepomp staan onder spanning.

- ▶ Koppel het toestel los van de netvoeding voor aanvang van werkzaamheden aan de elektrische installatie.

OPMERKING

Schade aan de installatie bij inschakelen zonder water.

Wanneer de installatie vóór het vullen met water wordt ingeschakeld, kunnen onderdelen van de cv-installatie oververhit raken.

- ▶ Boiler en cv-installatie **voor** het inschakelen vullen, ontluften en op de juiste druk brengen.

i

De binneneenheid wordt niet geleverd met een eigen veiligheidsschakelaar voor de netaansluiting.

- ▶ Installeer voor een veilig bedrijf een ontkoppelingseenheid die een volledige ont koppeling verzorgt conform overspanningscategorie III in de voedingsbekabeling volgens de aansluitvoorschriften.

i

CAN-BUS en EMS-BUS zijn niet compatibel.

- ▶ Sluit EMS-BUS-eenheid niet aan op CAN-BUS-eenheden.

i

De spanning mag niet meer variëren dan 10% van de nominale spanning.

i

De spanning tussen aarde en neutraal moet minder zijn dan 3 V. Let bij het uitvoeren van de verbinding op de fasen van dit toestel in de gehele elektrische installaties, zodat er geen fase-onbalans kan optreden in het 3-fasesysteem van het huishouden (indien aanwezig).

- ▶ Kies geleiderdiameters en kabeltypes overeenkomstig de desbetreffende beveiligingen en de installatiewijze.
- ▶ Sluit de warmtepomp aan conform het aansluitschema.
- ▶ Bij vervangen van de printplaat de kleurcodering respecteren.

Gebruik voor het verlengen van de temperatuursensorkabels de volgende aderdiameters: Gebruik voor het verlengen van de temperatuursensorkabels de volgende aderdiameters:

- Tot 20 m kabellengte: 0,75 tot 1,50 mm²
- Tot 30 m kabellengte: 1,0 tot 1,50 mm²

5.6.1 Binneneenheid aansluiten

- ▶ Verwijder het frontpaneel van de binneneenheid.
- ▶ Afdekking van de aansluitdoos verwijderen.
- ▶ Plaats de CAN-BUS, sensoren en andere signaalcircuitkabels door de betreffende kabeldoorvoeren, gemarkeerd met <50 V. Installeer de kabels tot deze het front van het toestel bereiken en sluit deze aan conform afb. 10.
- ▶ Plaats de voedingscircuitkabels door de wartels gemarkeerd met 230 V. Installeer de kabels tot deze het front van het toestel bereiken.
- ▶ Sluit de fase, nul en aarde aan op de betreffende klemmenblokken zoals gespecificeerd in hoofdstuk 5.6.9.
- ▶ Bevestig de kabelbinders.

- ▶ Controleer of alle elektrische kabels correct en veilig zijn aangesloten en plaats vervolgens het deksel op de aansluitdoos en het frontpaneel van de binneneenheid.

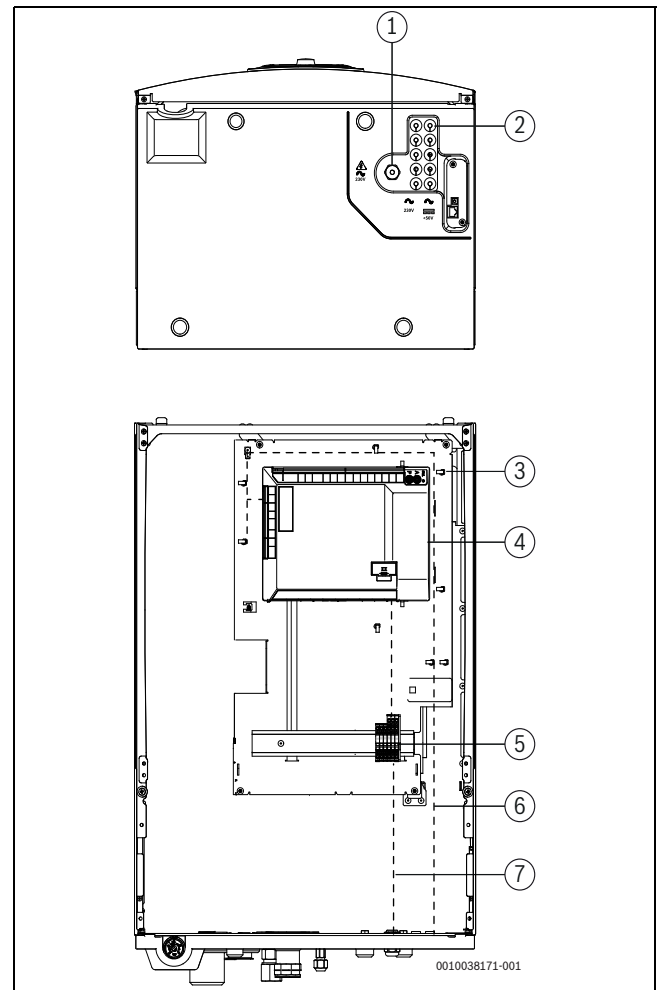

Afb. 10 Kabeldoorvoeren en elektrische componenten (aanzicht met lekbak)

- [1] Kabeldoorvoer voor stroomvoorziening (voeding 230 V doorvoer)
- [2] Kabeldoorvoer voor sensor, CAN-BUS, EMS BUS- en signaalkabels (<50 V doorvoeren)
- [3] Steun voor kabelbinders
- [4] Installatiemodule
- [5] Klemmenblokken
- [6] Kabelcircuit voor sensor, CAN-BUS, EMS BUS- en signaalkabels (<50 V)
- [7] Kabelcircuit voor stroomvoorziening (230 V)

i

Waarborg bij het installeren van de elektrische kabels binnen en buiten de aansluitdoos, dat deze niet te strak staan.

i

Signaalkabels en voedingskabels mogen niet in dezelfde kabeldoorvoer liggen.

5.6.2 Aansluiting voor de installatieprintplaat voor de binneneenheid met mengkraan voor externe bijverwarming

⚠ GEVAAR

Risico op elektrische schok!

Openen van de installatiemodule kan lichamelijk letsel door elektrische schokken veroorzaken.

► Open de installatiemodule nooit.

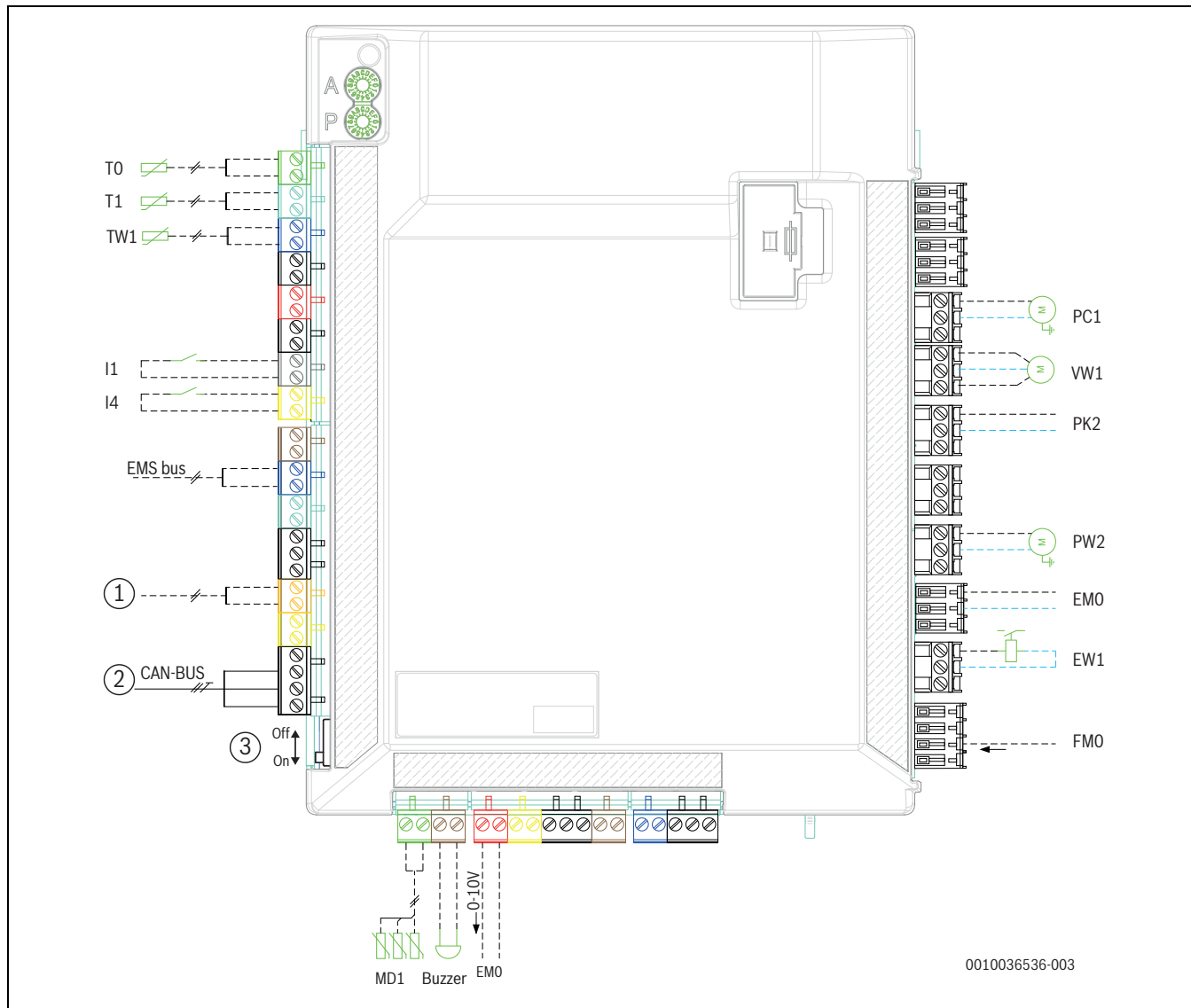

Afb. 11 Installatiemodule van de binneneenheid

- [1] Connectiviteit gateway (toebehoren)
- [2] CAN-BUS naar buiteneenheid
- [3] CAN-afsluitschakelaar
- [T0] CV-circuit aanvoertemperatuursensor
- [T1] Buitentemperatuursensor
- [TW1] Warmwatertemperatuursensor
- [I1] Externe ingang 1
- [I4] Externe ingang 4
- [MD1] Condensatiesensor(en)
- [Buzzer] Alarmzoemer (toebehoren)
- [EMO] Vraag voor externe bijverwarming (0-10 V regeling)
- [FM0] Alarm van de bijverwarming (230 V~ ingang)
- [EW1] Vraag voor externe bijverwarming in boiler
- [EM0] Vraag voor externe bijverwarming (aan/uit)
- [PW2] Warmwatercirculatiepomp
- [PK2] Relais-uitgang koeling, 230 V~
- [VW1] Warm water 3-weg omschakelventiel

[PC1] Circulatiepomp cv-installatie



Maximale belasting voor relaisuitgangen PW2, PK2, VW1, PC1: 2 A, $\cos \phi > 0,4$.
Maximum belasting voor CUHP inst.: 6,3 A



Aanwijzing betreffende ingang I1 (aansluiting 13, 14) en I4 (aansluiting 15, 16).
Contact op de component of relais dat wordt aangesloten op deze ingang moet geschikt zijn voor 5 V en 1 mA.



Codeerschakelaars A en P mogen niet worden versteld! Anders zullen er storingen optreden.
Belangrijk: controleer de codering wanneer een vervangend onderdeel wordt gebruikt (→ afb. 41).

5.6.3 CAN-BUS

OPMERKING

Verkeerde werking door storingen!

Voedingskabels (230 V~) mogen niet in de buurt van CAN-BUS-, sensor- en andere signaalkabels (12 V) liggen.

- ▶ Waarborg dat er een minimale afstand van 100 mm is tussen voedingskabels en CAN-BUS-, sensor- en andere signaalkabels.



CAN-BUS: 12 V-gelijkspanningsuitgang 'Out 12 V DC' op de installatiemodule niet aansluiten.

OPMERKING

Verwisselen van 12 V en CAN-BUS-aansluitingen zullen een systeemstoring tot gevolg hebben!

De overdrachtscircuits zijn niet geschikt voor een constante spanning van 12 V.

- ▶ Waarborg, dat de beide kabels aan de overeenkomstig gemarkeerde aansluitingen op de printplaat zijn aangesloten (CAN high/CAN low).

De buiteneenheid en de binneneenheid worden via een communicatiekabel, de CAN-BUS, met elkaar verbonden.

Als verlengkabel buiten de eenheid is een LIYCY-kabel (TP) 3 x 0,75 mm² (of gelijkwaardig) geschikt. Als alternatief kunnen voor het buitengebruik goedgekeurde twisted-pair-kabels met een minimale doorsnede van 0,75 mm² worden gebruikt. Een van de afgeschermd uiteinden moet worden aangesloten op de dichtstbijzijnde aardklem in de binneneenheidconstructie. Het andere uiteinde kan niet worden aangesloten op de aarde of een metalen onderdeel van de buiteneenheidconstructie.

De maximaal toegestane kabellengte is 30 m.

De **Can Termination Switch** markeert het begin en het einde van de CAN-BUS-verbinding. Let erop dat de juiste kaarten zijn afgesloten en dat alle overige binnen de CAN-BUS-verbinding niet zijn afgesloten.

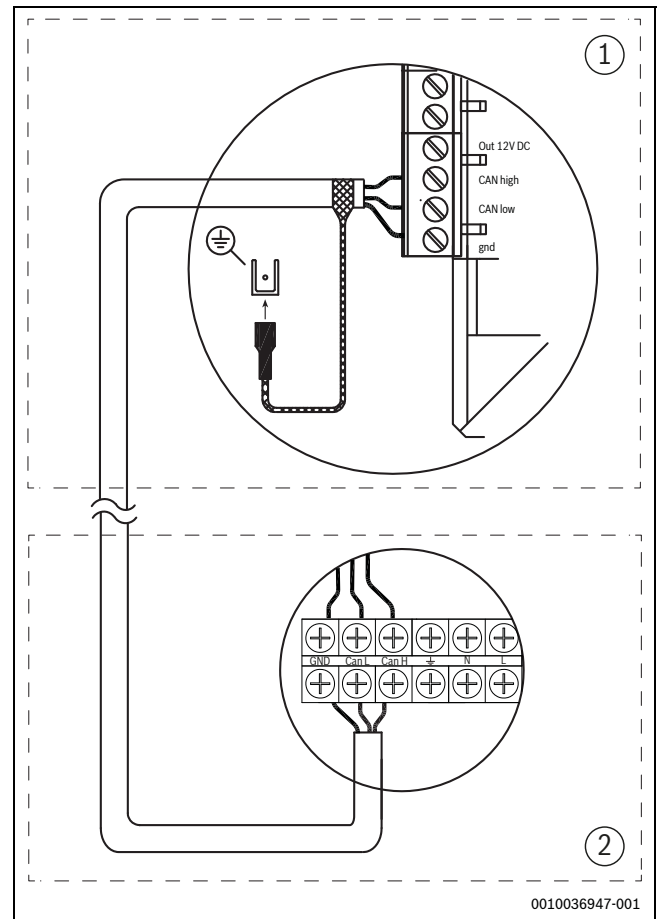

Afb. 12 CAN-BUS-aansluiting

- [1] Binneneenheid
- [2] Buiteneenheid

5.6.4 EMS BUS

OPMERKING

Verkeerde werking door storingen!

Voedingskabels (230 V~) mogen niet in de buurt van EMS-BUS-, sensor- en andere signaalkabels (12 V) liggen.

- ▶ Waarborg dat er een minimale afstand van 100 mm is tussen voedingskabels en EMS-BUS-, sensor- en andere signaalkabels.

De besturingseenheid is aangesloten via de EMS-BUS op de installatiemodule van de binneneenheid.

De bedieningseenheid wordt gevoed via de BUS-kabel. De poling van de twee EMS-BUS-kabels is irrelevant.

Voor toebehoren, dat op de EMS-BUS wordt aangesloten, geldt het volgende (zie ook installatiehandleiding van het betreffende toebehoren):

- ▶ Wanneer meerdere BUS-eenheden zijn geïnstalleerd, moeten deze onderling een minimale afstand van 100 mm hebben.
- ▶ Wanneer meerdere BUS-eenheden zijn geïnstalleerd, moeten deze parallel of stervormig worden aangesloten.
- ▶ Gebruik kabels met een minimale doorsnede van 0,5 mm².
- ▶ Bij externe inductieve invloeden (bijvoorbeeld van PV-installaties) afgeschermd kabel gebruiken. Sluit slechts één uiteinde van de kabelafscherming aan op de aarde.

5.6.5 Temperatuursensor monteren

In de fabriekinstelling regelt de regelaar de aanvoertemperatuur automatisch afhankelijk van de buitentemperatuur. Voor nog meer comfort kan een temperatuurregelaar geïnstalleerd worden.

Aanvoertemperatuursensor T0

De temperatuursensor behoort tot de leveringsomvang van de binneneenheid.

- ▶ Installeer de temperatuursensor 1-2 meter stroomafwaarts van de verbinding met het boilerspiraalbuiscircuit, indien aanwezig.
- ▶ Aanvoertemperatuursensor in de schakelkast van de binneneenheid op klem T0 aansluiten.

Buitemperatuursensor T1



Een afgeschermd kabel moet worden gebruikt wanneer de buitemperatuursensorkabel langer is dan 15 m. De afgeschermd kabel moet in de binneneenheid worden geaard. De maximale lengte voor een afgeschermd kabel is 50 m.

De kabel naar de buitemperatuursensor moet aan de volgende minimale eisen voldoen:

- Kabeldiameter: 0,5 mm²
- Weerstand: maximaal 50 Ω/km
- Aantal aders: 2
- ▶ Installeer de sensor aan de koudste zijde van het gebouw, normaal gesproken richting het noorden. De sensor moet worden beschermd tegen direct zonlicht, ventilatie en andere factoren die de temperatuurmeting beïnvloeden. De sensor mag niet vlak onder het dak worden geïnstalleerd.
- ▶ Sluit de sensor voor de buitemperatuur T1 aan op de aansluitklem T1 van de installatiemodule.

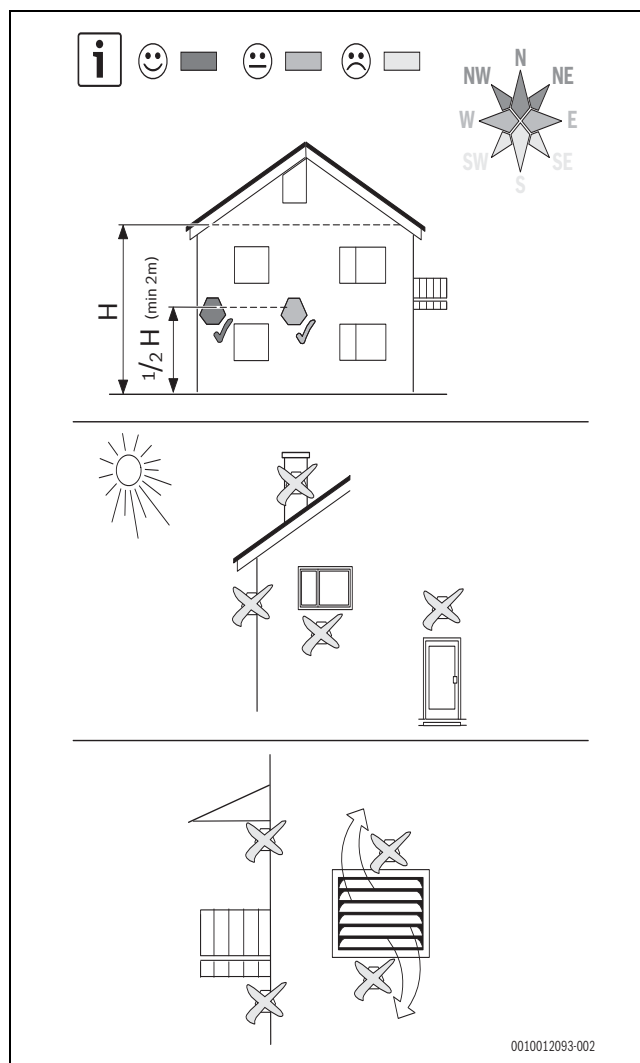

Afb. 13 Positie van de buitemperatuursensor

5.6.6 Externe aansluitingen

OPMERKING

Materiële schade door verkeerde aansluiting!

Door aansluiting op een verkeerde spanning of stroomsterkte is schade aan elektrische bestanddelen mogelijk.

- ▶ Voer uitsluitend aansluitingen op externe aansluitingen van de binneneenheid uit, die voor 5 V en 1 mA aangepast zijn.
- ▶ Wanneer koppelrelais nodig zijn, uitsluitend relais met goudcontacten gebruiken.

De externe ingangen I1 en I4 kunnen voor de afstandsbediening voor afzonderlijke functies van de bedieningseenheid worden gebruikt.

De functies, die door de externe ingangen worden geactiveerd, worden in de handleidingen van de bedieningseenheid beschreven.

De externe ingang wordt op een handmatige schakelaar of een besturing met 5 V-relaisuitgang aangesloten.

5.6.7 Schakelschema van de installatieprintplaat, externe bijverwarming in-/uitschakelen

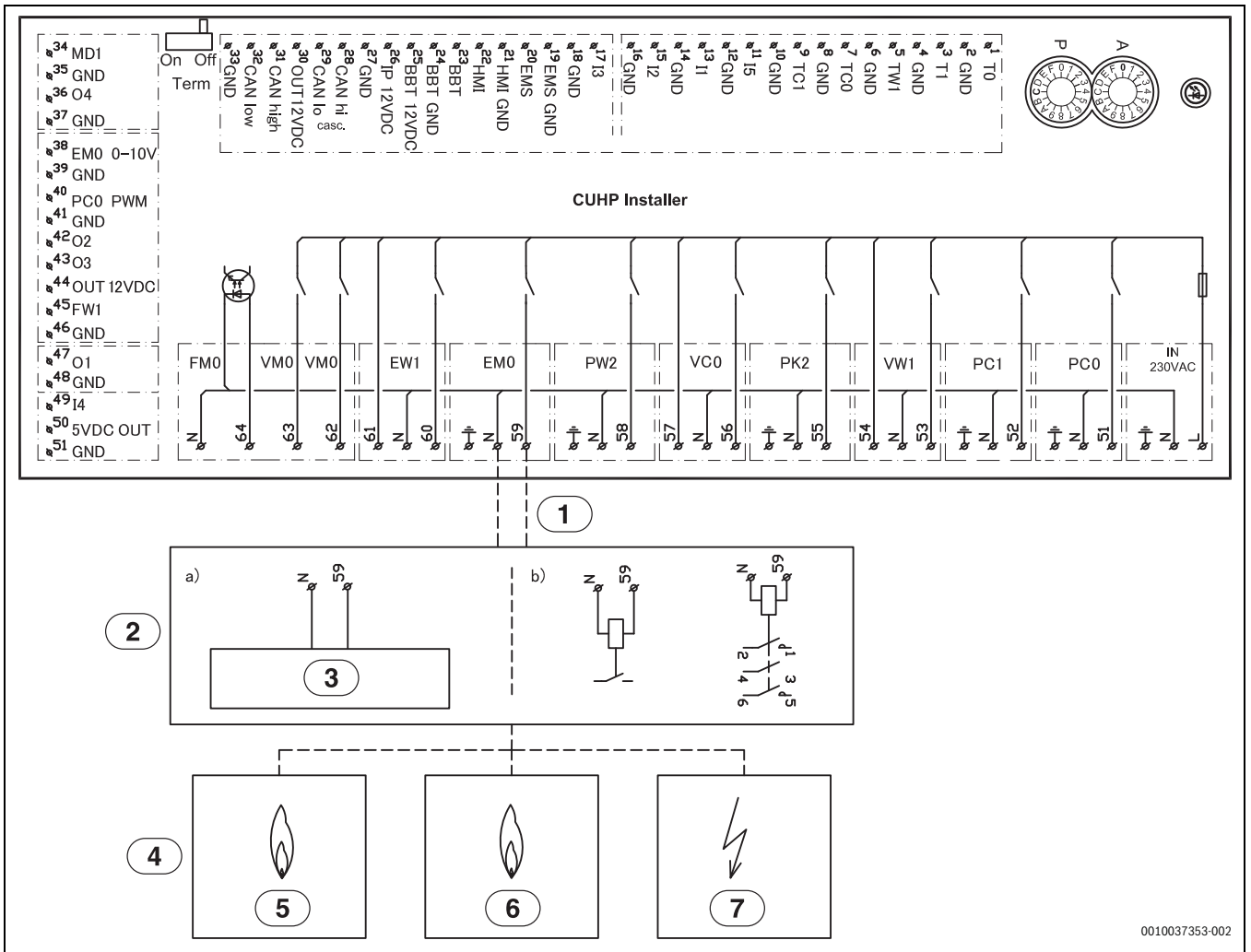

0010037353-002

Afb. 14 Installatieprintplaat schakelschema start/stop

- [1] 230 V~ uitgang
- [2] Schakelaar externe bijverwarming EMO aan/uit
- [3] Maximale belasting voor relaisuitgangen: 2 A, $\cos \phi > 0,4$. Bij hogere belastingen of wanneer de externe bijverwarming potentiaalvrij wordt geactiveerd, moet een tussenrelais worden geïnstalleerd.
- [4] Externe bijverwarming
- [5] Gas
- [6] Olie
- [7] Elektrisch

5.6.8 Schakelschema van de installatieprintplaat, alarm voor externe bijverwarming

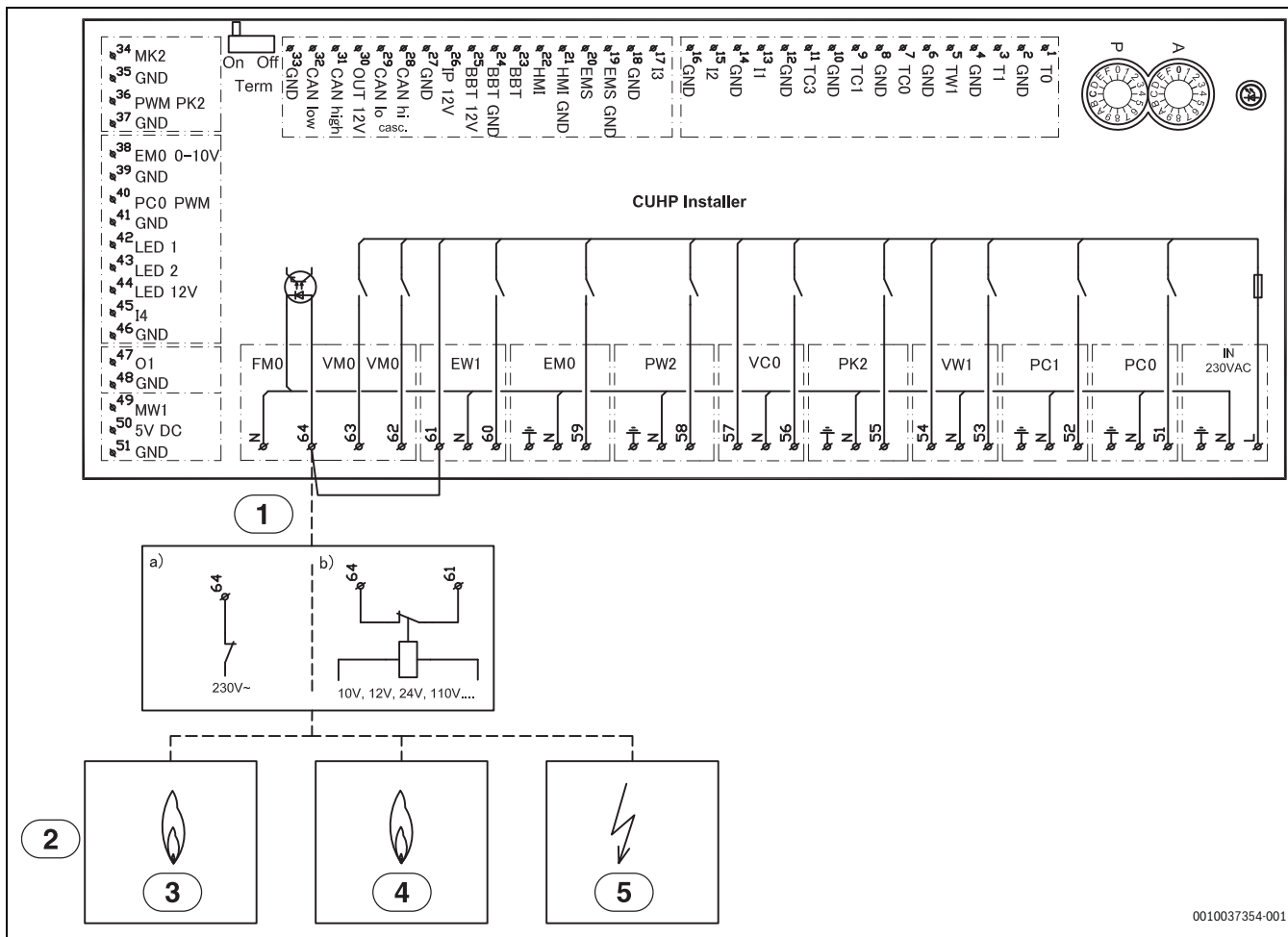

Afb. 15 Schakelschema van de installatieprintplaat, alarm voor externe bijverwarming

- [1] Alarm voor externe bijverwarming (230 V~ ingang)
- [2] Externe bijverwarming
- [3] Gas
- [4] Olie
- [5] Elektrisch

i Als er een alarmsignaal met een voeding < 230 V~ van de externe warmtebron actief is:

- ▶ Sluit alarmsignaal van de externe warmtebron aan conform [1b]. Wanneer een 230 V~ alarsignaal van de externe warmtebron actief is:
- ▶ Verwijder de kabel tussen klem 61 en 64. Verwijder de draadbrug niet als het melden van een alarmsignaal door de externe warmtebron niet mogelijk is.
- ▶ Sluit het 230 V~ alarmsignaal van de externe warmtebron overeenkomstig [1a] aan op aansluitklem 64.

5.6.9 Aansluitklemmen voor elektrische aansluiting in de aansluitdoos, 230 V~

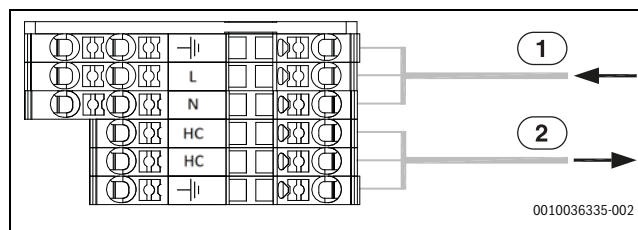

Afb. 16 Aansluitklemmen voor elektrische aansluiting

- [1] 230 V~ 10 A, voedingsspanning voor binneneenheid
- [2] 230 V~, voedingsspanning verwarmingskabel (toebehoren)

5.6.10 Elektrische aansluiting van de externe bijverwarming

Elektrische aansluiting van de externe bijverwarming

Bij gebruik van een externe bijverwarming met mengers zijn extra aansluitingen en instellingen nodig.

Alarmsignaal voor externe bijverwarming

Bij externe bijverwarming met mengers het alarmsignaal op klem FMO op de installatiemodule van de binneneenheid aansluiten. Wanneer op de bijverwarming met mengers geen 230 V-alarmsignaal aanwezig is, FMO conform alternatief [1b] aansluiten (schakelschema →).

Startsignaal voor de externe bijverwarming

Voor de uitgang EMO (elektrisch schema → afb. 5.6.2) geldt het volgende:

- ▶ Maximale last op 230 Volt-signaaluitgang: 2 A, $\cos \phi > 0,4$.

- ▶ Bij een hogere last moet een koppelrelais worden geïnstalleerd (niet meegeleverd).
- ▶ Wanneer voor de externe bijverwarming een potentiaalvrij contact nodig is, moet een koppelrelais worden geïnstalleerd (niet meegeleverd).

Het mengventiel opent niet direct na het activeren van de externe bijverwarming. De vertraging kan worden ingesteld via de bedieningseenheid (→ handleiding bedieningseenheid).

Het kan gebeuren dat de externe bijverwarming meerdere keren start en stopt. Dat is normaal. Wanneer vanwege te korte looptijden problemen aan de externe bijverwarming ontstaan, dan kan door installatie van een parallelle bufferboiler in de aanvoer/retour van de externe bijverwarming de looptijd worden verlengd. Neem contact op met de leverancier van de externe bijverwarming voor meer informatie.

0 tot 10 V-aansturing voor externe bijverwarming

Bij bepaalde externe bijverwarmingen (extra verwarmingsscassettes en modulerende klassieke gaswandketels) is een vermogensregeling via een 0 tot 10 V-signaal mogelijk. Deze wordt in dit geval op de uitgang EMO 0–10 V van de installatiemodule aangesloten.

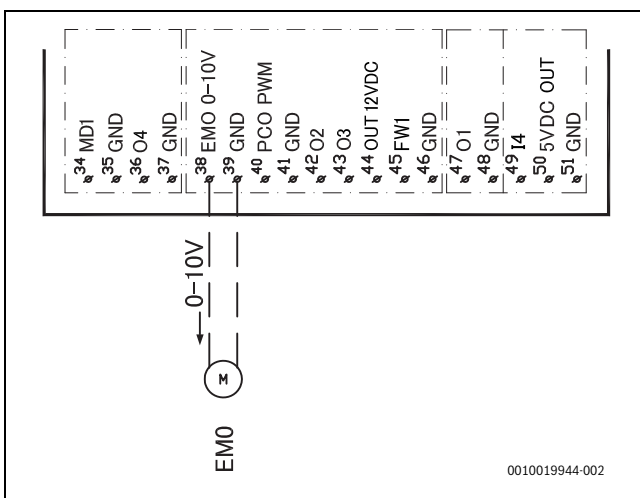

Afb. 17 0 tot 10 V-aansturing voor externe bijverwarming

Mengventiel (VMO) geopend/gesloten

Het mengventiel VMO wordt door een signaal op aansluiting 63 geopend en door een signaal op aansluiting 62 op de verbindingsklem VMO gesloten.

6 In bedrijf nemen

6.1 Checklist inbedrijfstelling

OPMERKING

De installatie raakt beschadigd bij inschakelen zonder water.

Componenten in de cv-installatie raken oververhit als deze zonder water wordt ingeschakeld.

- ▶ Vul het warmwatertoestel en de cv-installatie **vóór** u de cv-installatie inschakelt en zorg voor de juiste druk.

OPMERKING

Materiële schade door vorst!

De bijverwarming kan door vorst beschadigd raken.

- ▶ Start het toestel niet als de mogelijkheid bestaat dat het water in de bijverwarming bevroren is.

Voordat u het toestel inschakelt, dient u te controleren of alle externe aangesloten toestellen goed geaard zijn.

1. Controleer of alle armaturen in de installatie open zijn.
2. Voeding op de eenheid.
3. Controleer in de bedieningseenheid of software-update beschikbaar zijn en update de software indien nodig (→ 12 "Inbedrijfnameprotocol systeem")
4. Stel de cv-installatie in bedrijf. Voer daarvoor de benodigde instellingen via de bedieningseenheid uit (→ handleiding bedieningseenheid).
5. Ontlucht het complete verwarmingssysteem na de inbedrijfstelling.
6. Controleer of alle sensoren correcte waarden weergeven.
7. Het deeltjesfilter controleren en reinigen.
8. Controleer het bedrijf van het verwarmingssysteem na het opstarten (→ handleiding van de besturingseenheid).

6.2 Ontluchten van de binneneenheid

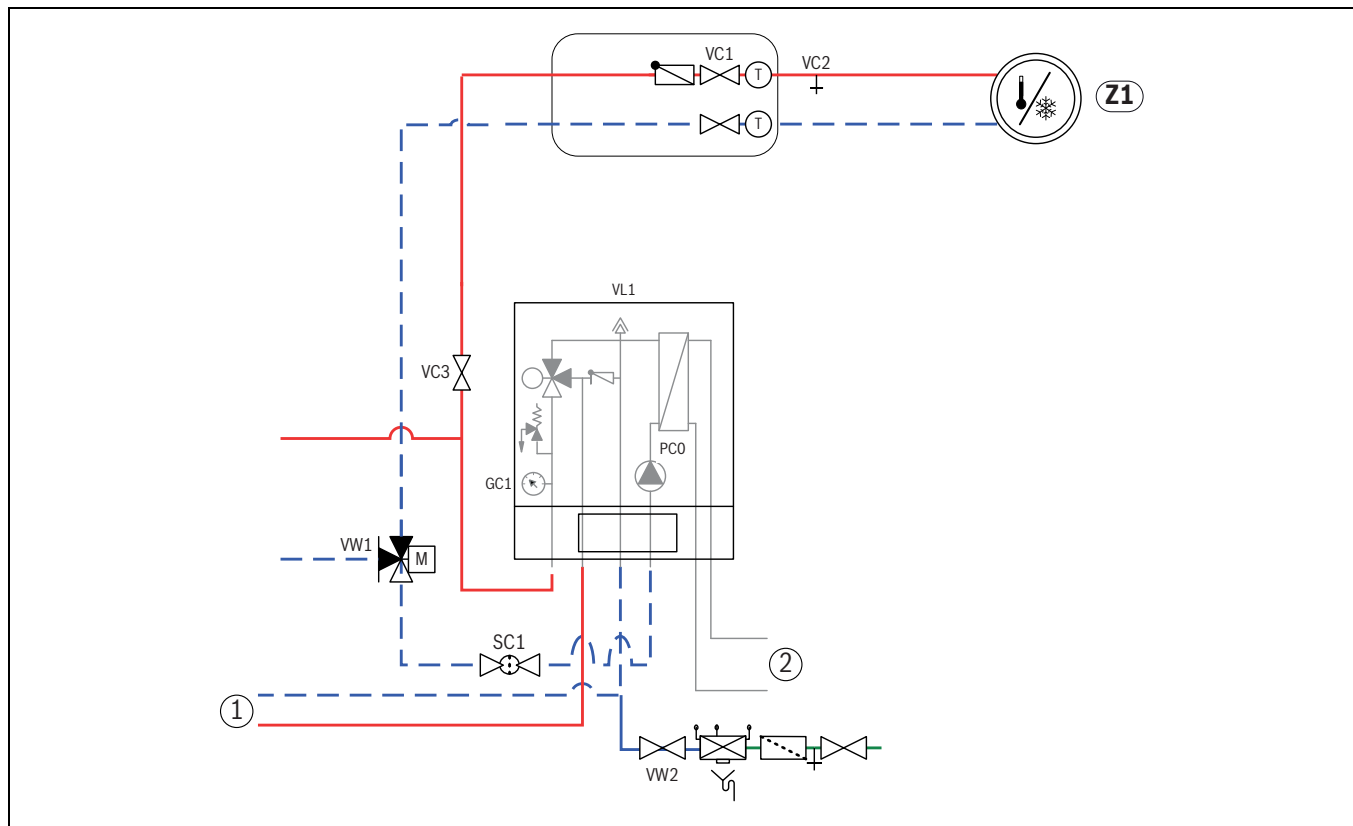

Afb. 18 Binneneenheid met externe bijverwarming en cv-installatie

- [Z1] Verwarmingssysteem (zonder mengventiel)
- [1] Externe bijverwarming
- [2] Buiteneenheid
- [PC0] Circulatiepomp primair circuit
- [VC1] Afsluiters verwarmingssysteem
- [VC2] Aftapkraan
- [VC3] Afsluiters verwarmingssysteem
- [VL1] Automatische ontlufter
- [GC1] Manometer
- [SC1] Magnetische deeltjesfilterafsluiter
- [VW1] 3-weg omschakelventiel
- [VW2] Vulventiel

Zie afb. 18:

1. Sluit de voedingsspanning op de buiten- en binneneenheid aan.
2. Zorg ervoor, dat de cv-pomp PC1 draait (indien geïnstalleerd).
3. Trek de PWM-connector PC0 van de cv-pomp PC0 los, zodat deze met het maximale toerental kan werken.
4. Sluit de PWM-stekker PC0 op de warmwatercirculatiepomp aan, wanneer de druk niet binnen 10 minuten is afgenomen.
5. Ontlucht de bijverwarming conform de handleiding.
6. Deeltjesfilter SC1 reinigen.
7. Controleer de druk op de manometer GC1 en, indien nodig, bijvullen via het vulventiel VW2. De druk moet 0,3–0,7 bar boven de in het expansievat vastgelegde druk liggen.
8. Controleer, of de warmtepomp draait en geen alarmen worden gegeven.
9. Druk na een tijdje controleren en met het vulventiel VW2 bijvullen, wanneer de druk onder de benodigde druk ligt.
10. Tevens via de andere beluchtingsventielen het cv-systeem ontluften (bijvoorbeeld radiatoren).

6.3 Bedrijfsdruk van de cv-installatie instellen

| Aanwijzing op manometer | |
|-------------------------|---|
| 1,2 bar | Minimale vuldruk. De installatiedruk moet bij een koude installatie ca. 0,3–0,7 bar boven de voordruk van het stikstofkussen in het expansievat gehouden worden. De voordruk ligt doorgaans tussen 0,7–1,0 bar. |
| 3 bar | Maximale vuldruk bij maximale temperatuur van het cv-water: mag niet overschreden worden (het veiligheidsventiel wordt geopend). |

Tabel 9 Bedrijfsdruk

- ▶ Vul tot 1,5–2 bar voor zover niet anders opgegeven.
- ▶ Wanneer de druk niet constant blijft, controleren of de cv-installatie lekdicht is en de inhoud van het expansievat voldoende is voor de cv-installatie.

6.4 Werkingscontrole

- ▶ Neem de installatie in bedrijf conform de handleiding van de bedieningseenheid.
 - ▶ Ontlucht de installatie conform hoofdstuk 6.2.
 - ▶ Actieve componenten van de installatie conform de handleidingen van de bedieningseenheid testen.
 - ▶ Controleer of aan de startvoorwaarden voor de buiteneenheid is voldaan.
 - ▶ Controleer of er een verwarmings- of warmwatervraag aanwezig is.
- of-**
- ▶ Warm water aftappen of de stooklijn verhogen, om een vraag te genereren (eventueel de instelling voor **CV-bedrijf uit** bij hogere buiten-temperatuur veranderen).
 - ▶ Controleer, of de buiteneenheid start.
 - ▶ Waarborg, dat geen actuele alarmen aanwezig zijn (zie handleiding van de bedieningseenheid).

-of-

- ▶ Storingen conform de handleiding van de bedieningseenheid oplossen.
- ▶ Controleer de bedrijfstemperaturen conform de handleiding van de bedieningseenheid.

6.4.1 Bedrijfstemperaturen



Controleer de bedrijfstemperaturen tijdens cv-bedrijf (niet in warmwaterbedrijf).

Voor optimale werking van de installatie moet het debiet in de warmtepomp en de cv-installatie worden gecontroleerd. Voer de controle uit na 10 minuten warmtepompbedrijf bij hoog compressorvermogen.

Het temperatuurverschil voor de warmtepomp moet voor de verschillende cv-installaties worden ingesteld.

- ▶ Bij vloerverwarming 5 K als temperatuurverschil aanhouden.
- ▶ Bij radiatoren 8 K als temperatuurverschil aanhouden.

Deze instellingen zijn voor de warmtepomp optimaal.

Controleer het temperatuurverschil bij hoog compressorvermogen:

- ▶ Open het diagnosemenu.
- ▶ Monitorwaarden kiezen.
- ▶ Selecteer de warmtepomp.
- ▶ Kies de temperaturen.
- ▶ Aanvoertemperatuur primair (warmtegeleidende vloeistof uit, sensor TC3) en retourtemperatuur (warmtegeleidende vloeistof in, sensor TC0) in cv-bedrijf aflezen. De aanvoertemperatuur moet hoger zijn dan de retourtemperatuur.
- ▶ Bereken het verschil TC3–TC0.
- ▶ Controleer, of het verschil overeenkomt met de voor cv-bedrijf ingestelde deltawaarde.

Bij te hoog temperatuurverschil:

- ▶ Cv-installatie ontluchten.
- ▶ Reinig de filter/zeef.
- ▶ Controleren buisafmetingen.

Temperatuurverschil in de cv-installatie

- ▶ Vermogen op de cv-pomp PC1 zodanig instellen, dat het volgende verschil wordt bereikt:
- ▶ Bij vloerverwarming: 5 K.
- ▶ Bij radiatoren: 8 K.

7 Bedrijf zonder buiteneenheid (standalone bedrijf)

De binneneenheid kan zonder aangesloten buiteneenheid in bedrijf worden genomen, bijvoorbeeld wanneer de buiteneenheid pas later wordt gemonteerd. Dit wordt standalone-bedrijf genoemd.

In standalone-bedrijf gebruikt de binneneenheid uitsluitend de externe bijverwarming voor het verwarmen en voor de warmwaterbereiding.

Bij inbedrijfname in standalone-bedrijf:

- ▶ Kies in het servicemenu "Warmtepomp" de optie "Standalone-bedrijf" (→ handleiding van de bedieningseenheid).

8 Onderhoud



GEVAAR

Gevaar voor elektrische schokken!

- ▶ Schakel, voordat werkzaamheden aan de elektrische installatie worden uitgevoerd, de hoofdoeding uit.



GEVAAR

Risico door elektrische schok!

Openen van de installatiemodule kan lichamelijk letsel door elektrische schokken veroorzaken.

- ▶ Open de installatiemodule niet voor het vervangen van een component. Wanneer de installatieprintplaat of één van de componenten daarvan moet worden vervangen, verwijder dan de installatiemodule compleet en vervang deze door een nieuwe.

OPMERKING

Vervormingen door warmte!

Bij te hoge temperaturen vervormt het isolatiemateriaal (EPP) in de binneneenheid.

- ▶ Bescherm bij soldeerwerkzaamheden in de warmtepomp het isolatiemateriaal met warmtebestendig materiaal of vochtige doeken.

- ▶ Maak enkel gebruik van originele onderdelen!
- ▶ Bestel reserveonderdelen conform de reserveonderdelenlijst.
- ▶ Vervang gedemonteerde dichtingen en O-ringen door nieuwe exemplaren.

Bij een inspectie moeten de hierna beschreven werkzaamheden worden uitgevoerd.

Geactiveerde alarmen weergeven

- ▶ Controleer het alarmprotocol (→ handleiding voor de besturing).

Werkingscontrole

- ▶ Functietest uitvoeren (→ hoofdstuk 6.4).

Stroomkabel leggen

- ▶ Controleer de stroomkabel op mechanische beschadiging. Beschadigde kabel vervangen.

8.1 Deeltjesfilter



WAARSCHUWING

Krachtige magneet!

Kan schadelijk zijn voor dragers van pacemakers.

- ▶ Reinig de filter niet en controleer de magneet (op de dop) niet wanneer u een pacemaker draagt.

De filter voorkomt, dat deeltjes en verontreinigingen in de warmtepomp terecht komen. In de loop der tijd kan de filter verstopten en moet deze worden gereinigd.



Voor het reinigen van de filter hoeft de installatie niet te worden afgetapt. De filter is geïntegreerd in de afsluitkraan.

Deeltjesfilter reinigen

- ▶ Sluit het ventiel (1).
- ▶ Schroef de dop (met de hand) af (2).
- ▶ Neem de mesh eruit en reinig hem onder stromend water of met perslucht.
- ▶ Controleer of de magneet op de dop (3) is vervuild en reinig de magneet indien nodig.
- ▶ Monteer de mesh weer (4). Bij een correcte montage passen de geleidingen van de gaasfilter in de uitsparingen van het ventiel.
- ▶ Schroef de dop er weer op (handvast aantrekken).
- ▶ Open het ventiel (5).

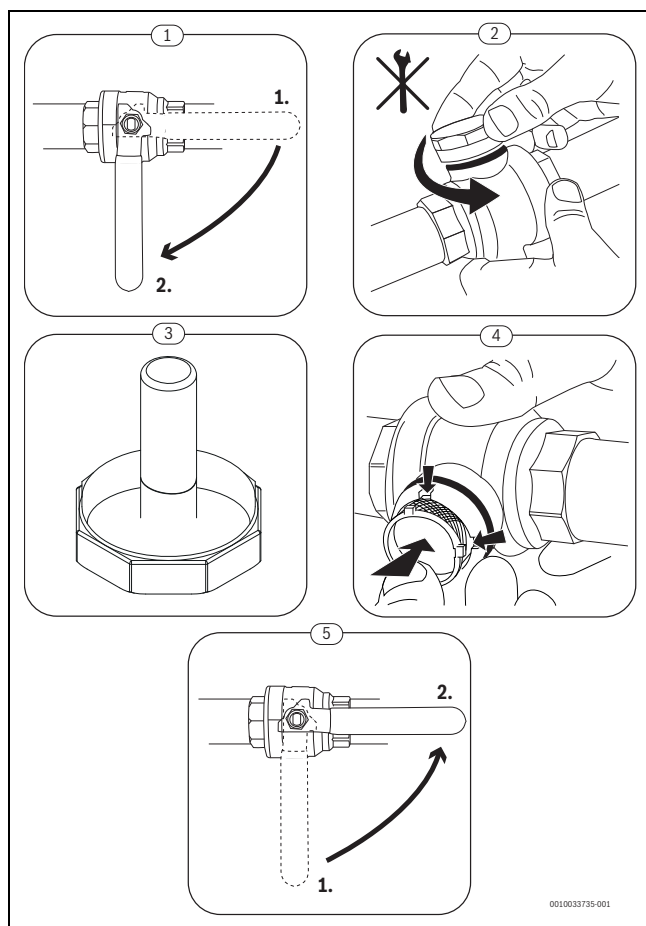

Afb. 19 Deeltjesfilter reinigen

Direct na de installatie en inbedrijfstelling en na 3 maanden, moet het deeltjesfilter worden gecontroleerd en gereinigd.



De vuilafscheider moet minstens eenmaal per jaar worden schoongemaakt.

Inbedrijfstellingsprocedure om een minimale aanvoer voor ontdooien te garanderen

Voor het ontdooibedrijf van de buiteneenheid moet een minimaal volume en aanvoer worden gewaarborgd en permanent aanwezig zijn. Controleer of het verwarmingssysteem voldoet aan de onderstaande tabel.

| Buiteneenheid | Minimale aanvoer [l/min] |
|----------------------|--------------------------|
| CS3400iAWS 4 OR-S | 15 |
| CS3400iAWS 6 OR-S | |
| CS3400iAWS 8 OR-S | |
| CS3400iAWS 10 OR-S | |
| CS3400iAWS 10 OR-T | 20 |
| CS3400iAWS 12 OR-S/T | |
| CS3400iAWS 14 OR-S/T | |
| | |

Tabel 10 Minimale aanvoer van buiteneenheid tijdens ontdooien

Metten van aanvoer zonder debietmeter

Als er geen debietmeter beschikbaar is, kan er ook zonder debietmeter een schatting van de systeemaanvoer worden gemaakt. De schatting kan worden gedaan met behulp van het elektrische verwarmingselement.

- Als de warmtepomp in serie staat met het verwarmingscircuit (zonder bypass/zonder buffer), sluit dan alle regelkleppen van het verwarmingscircuit en laat alleen de kleinste klep van het circuit open. Als de warmtepomp parallel staat met het verwarmingscircuit, houd de regelkleppen van het circuit dan open.
- Schakel de circulatiepomp van het primaire circuit in en stel de snelheid in op 100%.
- Druk in het hoofdmenu van de HMI-eenheid 5 seconden op de menuknop om toegang te krijgen tot **Servicemenu**.
- Selecteer **Diagnose** en vervolgens **Functietest** om de onderdelen van de warmtepomp handmatig te regelen.
- Wacht enkele seconden tot het menu is bijgewerkt. Selecteer **Warmtepomp** en vervolgens **CV-pomp primair inschakelen** om aan de circulatiepomp van het primaire circuit in te schakelen.
- Ga terug naar **Warmtepomp** en selecteer vervolgens **Vermogen prim. cv-pomp** om de snelheid van de circulatiepomp te wijzigen. Stel deze in op 100%.
- Wacht enkele seconden totdat **Aanvoertemperatuur**, **Aanvoertemp. primair** en **Retourtemperatuur** waarden gelijk zijn.
- Zodra **Aanvoertemperatuur**, **Aanvoertemp. primair** en **Retourtemperatuur** gelijk zijn, gaat u terug naar **Warmtepomp** om het elektrische verwarmingselement uit de eerste stap in te schakelen.
- Ga terug naar **Warmtepomp** en selecteer vervolgens **Vermogen prim. cv-pomp** om het temperatuurverloop van het primaire circuit te controleren. De temperatuurwaarden zouden nu moeten stijgen.
- Wacht enkele minuten zodat het verschil tussen **Aanvoertemperatuur**, **Aanvoertemp. primair** en **Retourtemperatuur** constant is. De temperatuurwaarden zouden nu moeten stijgen, maar hun verschil zou constant moeten zijn. Bereken dit verschil.
- Schakel het elektrische verwarmingselement uit.
- Controleer of het berekende verschil voldoet aan de eisen van Tabel 2 Maximaal verschil per buiteneenheid. De waarden in deze tabel zijn gebaseerd op het minimale vereiste debiet en de toleranties van de meting.
- Als het gemeten temperatuurverschil groter is dan de referentiewaarde, voldoet de aanvoer van het verwarmingssysteem niet aan de vereisten van de warmtepomp voor minimale aanvoer tijdens het ontdooien. Neem de nodige maatregelen om de systeemaanvoer te verhogen.

| Buiteneenheid | Maximum verschil [°C] |
|----------------------|-----------------------|
| CS3400iAWS 4 OR-S | 1,5 |
| CS3400iAWS 6 OR-S | |
| CS3400iAWS 8 OR-S | |
| CS3400iAWS 10 OR-S | |
| CS3400iAWS 10 OR-T | 1,1 |
| CS3400iAWS 12 OR-S/T | |
| CS3400iAWS 14 OR-S/T | |

Tabel 11 Maximum verschil per buiteneenheid |

Controleer de magnetietindicator

Controleer na inbedrijfstelling 1-2 keer per jaar de indicator van het magneetfilter.

Na installatie:

- ▶ Controleer de indicator van het magneetfilter 1 uur na het opstarten.

Als het magneetfilter grote hoeveelheden vuil verzamelt:

- ▶ Reinig het verwarmingscircuit met een spoelpomp met een magnetisch spoelfilter.
- ▶ Controleer de indicator van het magneetfilter 1 uur na de herhaalde reiniging.
- ▶ Als het magneetfilter nog steeds niet schoon is, herhaal dan deze stappen.

Als magnetiet (ijzeroxide) aanwezig is in de indicator van het magnetiefilter:

- ▶ Voeg logawater VES Kit PKP8000 of een vergelijkbaar product toe.
- ▶ Installeer een magnetiet/slibafscheider en een ontluichtingsklep in het verwarmingssysteem volgens de instructies van de fabrikant.

Zie voor de noodzakelijke waterkwaliteit het hoofdstuk Waterkwaliteit.

8.2 Vervang componenten

Wanneer componenten moeten worden vervangen, waarvoor de binneneenheid moet worden afgetapt en weer worden gevuld, de volgende stappen uitvoeren:

1. Schakel de buiten- en binneneenheid uit.
2. Waarborg, dat het automatische ontluichtingsventiel VL1 open is.
3. Ventielen naar cv-installatie sluiten; deeltjesfilters SC1 en ventiel VC3.
4. Tap het toestel af via een passende afvoer in het systeem.
5. Wacht tot er geen water meer de afvoer instroomt.
6. Onderdelen vervangen.
7. Open de vulkraan VW2 om water de leiding in te laten, die naar de binneneenheid gaat.
8. De vulprocedure net zo lang voortzetten tot uit de afvoer alleen water naar buiten komt en de binneneenheid geen luchtballen meer bevat.
9. Sluit de aftapkraan en vul de installatie tot op de manometer GC1 2 bar wordt weergegeven.
10. Sluit de vulkraan VW2.
11. Sluit de voedingsspanning op de buiten- en binneneenheid weer aan.
12. Zorg ervoor, dat de cv-pomp PC1 draait (indien geïnstalleerd).
13. Trek de PWM-aansluiting PC0 los van de primaire circulatiepomp (PC0), zodat deze met het maximale toerental werkt.
14. Aansluiting PC0 PWM-contact op de primaire circulatiepomp (PC0).
15. Deeltjesfilter SC1 reinigen.
16. Open ventielen VC3 en SC1 van het verwarmingssysteem.
17. Controleer de druk op manometer GC1, bij een druk van minder dan 2 bar via de vulklep VW2 bijvullen.

9 Installatie van het toebehoren

9.1 CAN-BUS toebehoren

Op het CAN-BUS aan te sluiten toebehoren wordt op de installatiekaart in de binneneenheid parallel met de CAN-BUS-aansluiting voor de buiteneenheid ODU Split aangesloten. Toebehoren kan in serie met andere op de CAN-BUS aangesloten eenheden worden aangesloten.



Bij toebehoren moeten de 4 aansluitingen gebruikt worden. Daarom ook de aansluiting "Out 12V DC" op de installatiemodule aansluiten.
 Max. kabellengte 30 m
 Minimumdiameter Ø = 0,75 mm²

9.2 EMS-BUS voor toebehoren

Voor toebehoren, dat op de EMS-BUS wordt aangesloten, geldt het volgende (zie ook installatiehandleiding van het betreffende toebehoren):

- ▶ Wanneer meerdere BUS-eenheden zijn geïnstalleerd, moeten deze onderling een minimale afstand van 100 mm hebben.
- ▶ Wanneer meerdere BUS-eenheden zijn geïnstalleerd, moeten ze in serie of stervormig worden aangesloten.
- ▶ Gebruik kabels met een minimale doorsnede van 0,5 mm².
- ▶ Gebruik bij externe inductieve invloeden (bijvoorbeeld van FV-installaties) afgeschermd kabels. Aard daarbij de afscherming aan slechts één zijde aan de behuizing.
- ▶ Sluit de kabel op de installatiemodule op klem EMS-BUS aan.

Voer de aansluiting conform afb. 20 op dezelfde klem parallel uit wanneer op de EMS-aansluitklem al een bestanddeel is aangesloten.

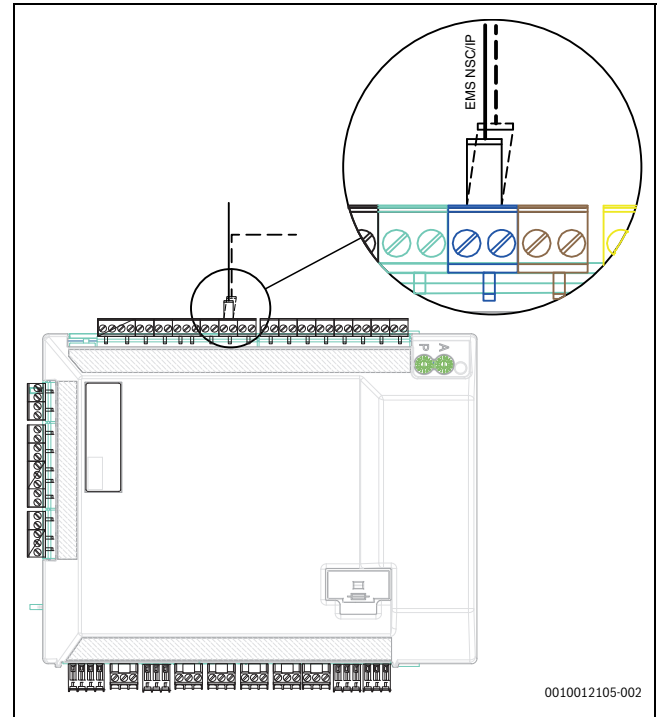

Afb. 20 EMS-aansluiting op installatiemodule

9.3 Kamertemperatuurgestuurde regelaar



Wanneer de kamertemperatuurgestuurde regelaar na de inbedrijfstelling van de installatie wordt geïnstalleerd, moet deze in het inbedrijfstellingsmenu als bedieningseenheid voor cv-circuit 1 worden ingesteld (→ handboek regelaar).

- ▶ Kamertemperatuurgestuurde regelaar overeenkomstig de handleiding voor de kamertemperatuurgestuurde regelaar monteren.
- ▶ De keuze "Ext kamertemperatuurgestuurde regelaar" moet altijd op "nee" worden ingesteld, zelfs wanneer een kamertemperatuurgestuurde regelaar is geïnstalleerd.
- ▶ Vóór de inbedrijfstelling van de installatie de kamertemperatuurgestuurde regelaar als afstandsbediening "Fb" instellen (→ handleiding van de kamertemperatuurgestuurde regelaar).
- ▶ Voer vóór de inbedrijfstelling van de installatie op de kamertemperatuurgestuurde regelaar eventueel de instelling voor het cv-circuit uit (→ handboek van de kamertemperatuurgestuurde regelaar).
- ▶ Geef bij de inbedrijfstelling van de installatie aan, dat een kamertemperatuurgestuurde regelaar als bedieningseenheid voor cv-circuit 1 geïnstalleerd is (→ handleiding van de regelaar).
- ▶ Voer de instellingen van de kamertemperatuur overeenkomstig de handleiding van de regelaar uit.

9.4 Externe ingangen

Leg om inductieve invloeden te voorkomen alle laagspanningskabels (meetstroom) met 100 mm minimale afstand tot stroomgeleidende 230 V- of 400 V-kabels.

Gebruik voor het verlengen van de kabels van temperatuursensoren de volgende kabeldiameters:

- Tot 20 m kabellengte: 0,75 tot 1,50 mm²
- Tot 30 m kabellengte: 1,0 tot 1,50 mm²



Maximale belasting aan relaisuitgangen: 2 A, $\cos\phi > 0,4$. Bij een hogere belasting is het gebruik van een tussenrelais nodig.



WAARSCHUWING

Materiële schade door verkeerde aansluiting!

Door aansluiting op een verkeerde spanning of stroomsterkte is schade aan elektrische bestanddelen mogelijk.

- ▶ Voer uitsluitend aansluitingen op externe aansluitingen van de binneneenheid uit, die voor 5 V en 1 mA aangepast zijn.
- ▶ Wanneer koppelrelais nodig zijn, uitsluitend relais met goudcontacten gebruiken.

9.5 Installatie van de boiler



Wanneer de boiler lager dan de buiteneenheid is geïnstalleerd (bijv. in een kelder), kan natuurlijke circulatie optreden waardoor warmteverlies in de boiler optreedt.

- ▶ Installeer een terugslagklep in het circuit om natuurlijke circulatie te voorkomen wanneer de installatiehoogte van de boiler onder de buiteneenheid ligt.

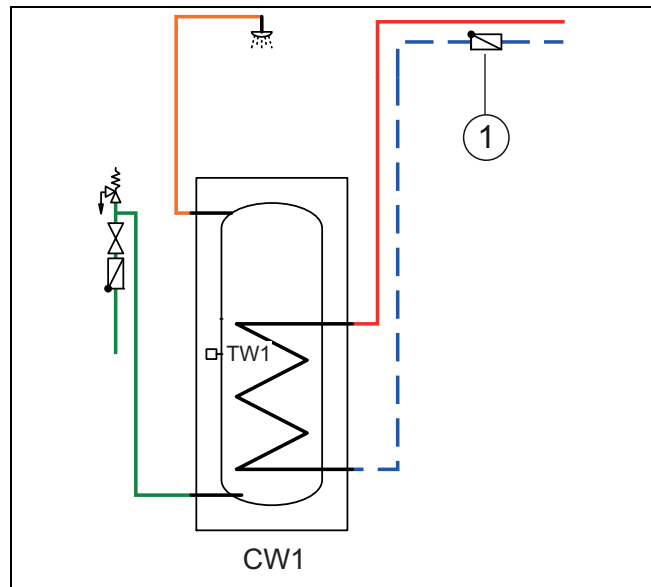

Afb. 21 Boiler

[1] Terugslagklep



Volg de montage- en aansluitinstructies uit de documentatie van het warmwatertoestel.

De keuze van het volume van de boiler hangt af van het type verbruik, zoals getoond in de volgende tabel:

| Tijd ²⁾ | Warmwatervermogen voor CS3400iAWS 4 OR-S ¹⁾ | | | | | | | | |
|--|--|-----|-----|------------|-----|-----|------------|-----|------|
| | 5 minuten | | | 10 minuten | | | 20 minuten | | |
| Verbruik (l/min) ³⁾ | 5 | 10 | 15 | 5 | 10 | 15 | 5 | 10 | 15 |
| 1 douche | | | | | | | | | |
| Totale verbruik volume (l) ⁴⁾ | 25 | 50 | 75 | 50 | 100 | 150 | 100 | 200 | 300 |
| Mogelijke tankvolume (l) ⁵⁾ | 100 | 100 | 100 | 100 | 100 | 100 | 100 | 160 | 160 |
| 2 douches | | | | | | | | | |
| Totale verbruik volume (l) ⁴⁾ | 50 | 100 | 150 | 100 | 200 | 300 | 200 | 400 | 600 |
| Mogelijk tankvolume (l) ⁵⁾ | 100 | 100 | 120 | 100 | 160 | 200 | 160 | 300 | 500 |
| 4 douches | | | | | | | | | |
| Totale verbruik volume (l) ⁴⁾ | 100 | 200 | 300 | 200 | 400 | 600 | 400 | 800 | 1200 |
| Mogelijk tankvolume (l) ⁵⁾ | 100 | 160 | 200 | 160 | 300 | 500 | 300 | 600 | 1000 |

1) Warmwaterinstelling op 60 °C en inlaattemperatuur 15 °C

2) Tijd per douchebeurt

3) Maximale aftapdebiet

4) Maximale watervolume verbruikt gedurende een douchebeurt gedurende één tijdsperiode en type aftapdebiet

5) Geoptimaliseerde boilervolume bij het warmwaterverbruikprofiel

| Tijd ²⁾ | Warmwatervermogen voor CS3400iAWS 6-10 OR-S ¹⁾ | | | | | | | | |
|--|---|-----|-----|------------|-----|-----|------------|-----|------|
| | 5 minuten | | | 10 minuten | | | 20 minuten | | |
| Verbruik (l/min) ³⁾ | 5 | 10 | 15 | 5 | 10 | 15 | 5 | 10 | 15 |
| 1 douche | | | | | | | | | |
| Totale verbruik volume (l) ⁴⁾ | 25 | 50 | 75 | 50 | 100 | 150 | 100 | 200 | 300 |
| Mogelijke tankvolume (l) ⁵⁾ | 100 | 100 | 100 | 100 | 100 | 100 | 100 | 100 | 200 |
| 2 douches | | | | | | | | | |
| Totale verbruik volume (l) ⁴⁾ | 50 | 100 | 150 | 100 | 200 | 300 | 200 | 400 | 600 |
| Mogelijk tankvolume (l) ⁵⁾ | 100 | 100 | 100 | 100 | 160 | 200 | 160 | 300 | 500 |
| 4 douches | | | | | | | | | |
| Totale verbruik volume (l) ⁴⁾ | 100 | 200 | 300 | 200 | 400 | 600 | 400 | 800 | 1200 |
| Mogelijk tankvolume (l) ⁵⁾ | 100 | 160 | 250 | 160 | 300 | 450 | 300 | 600 | 1000 |

- 1) Warmwaterinstelling op 60 °C en inlaattoemperatuur 15 °C
- 2) Tijd per douchebeurt
- 3) Maximale aftapdebit
- 4) Maximale watervolume verbruikt gedurende een douchebeurt gedurende één tijdsperiode en type aftapdebit
- 5) Geoptimaliseerde boilerinhoud bij het warmwaterverbruiksprofiel

i
 Het spiraalbuisbereik van de boiler moet $\geq 2 \text{ m}^2$ zijn.

9.6 Boilertemperatuursensor TW1

Wanneer een boiler is geïnstalleerd, moet een temperatuursensor TW1 op het systeem worden aangesloten.

- ▶ Sluit de warmwatersensor TW1 aan op de aansluitklem TW1 van de installatiemodule in de binneneenheid.

9.7 Omschakelventiel VW1

Voor systeemoplossingen met een boiler is een omschakelventiel nodig (VW1). Sluit het omschakelventiel VW1 aan op de installatiemodule in de binneneenheid op aansluitklem VW1 (afb. 22).

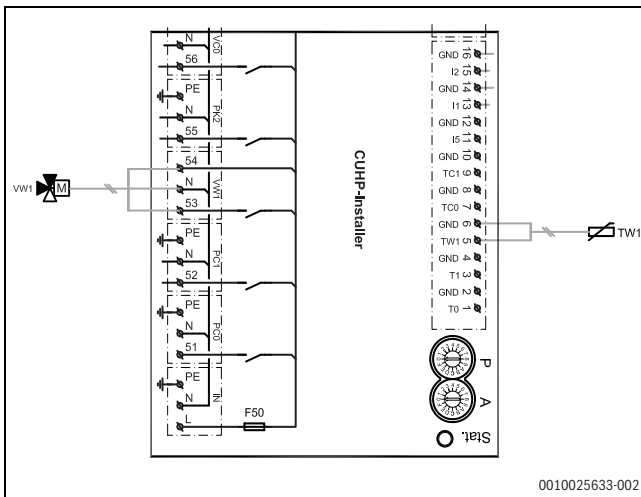

Afb. 22 Aansluiting van het omschakelventiel VW1 op de installatiemodule

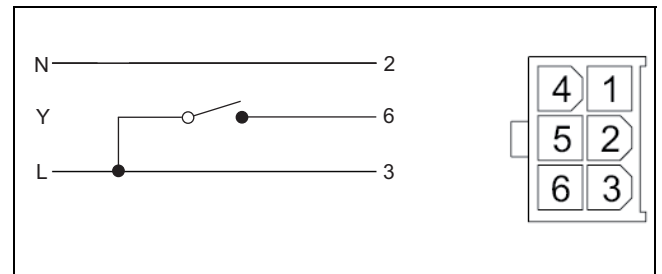

Afb. 23 Molex-stekker

Het 3-weg omschakelventiel heeft een Molex-stekker waarin alleen aansluitingen 2, 3 en 6 zijn toegekend.

Voer de volgende aansluitingen uit op de installatiemodule:

- ▶ **N** – aansluiting op aansluitklem N, VW1 op de installatiemodule
- ▶ **Y** – aansluiting op aansluitklem 53, VW1 op de installatiemodule
- ▶ **L** – aansluiting op aansluitklem 54, VW1 op de installatiemodule

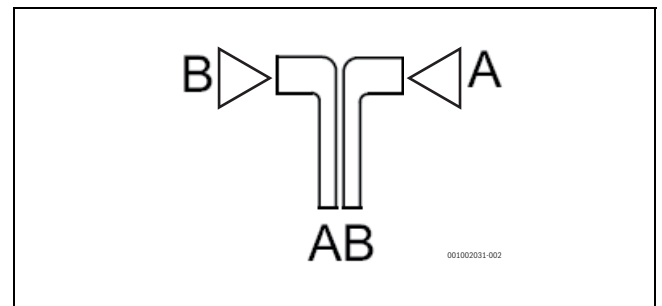

Afb. 24 Hydrauliek voor omschakelventiel TW1

- [A] Retour van de boiler
- [B] Retour van het verwarmingssysteem (of buffervat)
- [AB] Aanvoer van de binneneenheid

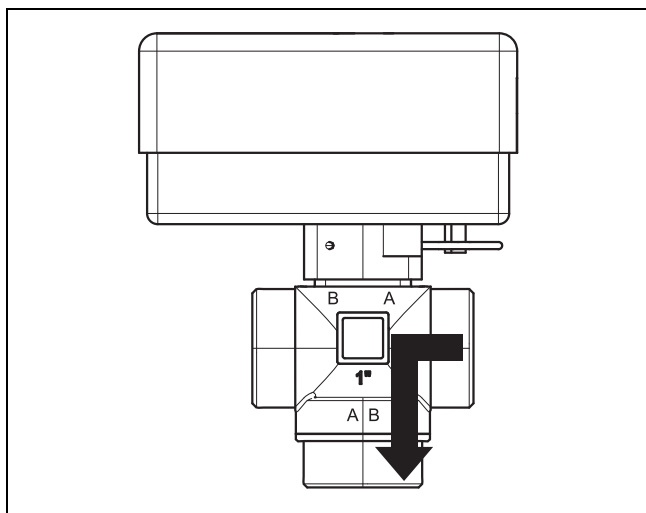

Afb. 25 Contact gesloten, aansluiting A open

Tijdens warmwaterverwarming, is het contact gesloten en aansluiting A open.

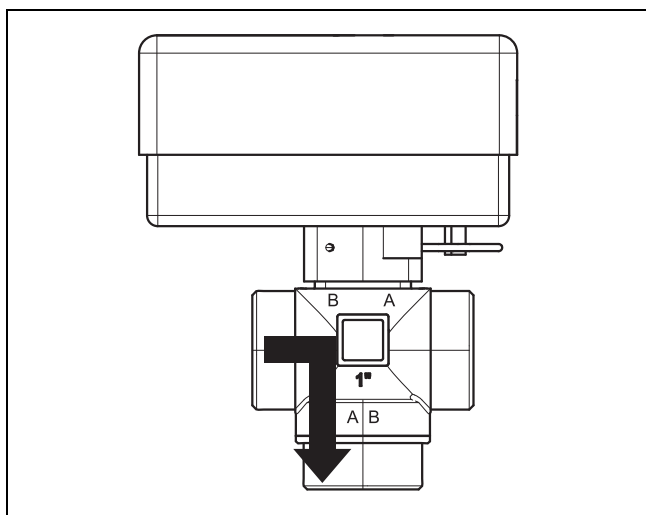

Afb. 26 contact open, aansluiting B open

In cv-bedrijf is het contact open en aansluiting B open.

9.8 Warmwatercirculatiepomp PW2 (toebehoren)

De pompinstellingen worden op de bedieningseenheid van de binneneenheid uitgevoerd (→ handleiding bedieningseenheid).

9.9 Meerdere cv-circuits (met mengmodule)

Met de regelaar kan in de fabrieksinstelling een cv-circuit zonder mengkraan geregeld worden. Wanneer meerdere circuits moeten worden geïnstalleerd, is voor elk circuit een cv-circuitmodule nodig.

- ▶ Installeer cv-circuitmodule, mengkraan, pomp en overige bestanddelen overeenkomstig de gekozen installatieoplossing.
- ▶ Cv-circuitmodule op de installatiemodule in de besturing van de binneneenheid op klem EMS aansluiten.
- ▶ Instellingen voor meerdere cv-circuits uitvoeren conform de handleiding van de bedieningseenheid.

9.10 Installatie met niet-condenserende koelmodus



Als de koelmodus wordt gebruikt, is het verplicht om een kamertemperatuurgestuurde regelaar met een geïntegreerde condensatiesensor (hygrostaat) te installeren. Deze automatiseert de aanvoertemperatuur via de regelaar op basis van het huidige dauwpunt en voorkomt condensatie.

- ▶ Isoleer alle leidingen en aansluitingen ter bescherming tegen condensatie.
- ▶ Een terugslagklep installeren.
- ▶ Installeer de kamertemperatuurgestuurde regelaar (→ overeenkomstig de handleiding voor de kamertemperatuurgestuurde regelaar).
- ▶ Monteer de condensatiesensor.
- ▶ Voer de noodzakelijke instellingen voor het koelbedrijf uit in het servicemenu, **hoofdstuk instellingen cv-circuit** (→ handleiding van de bedieningseenheid).
 - Kies **Koeling** of **Verwarming** en koeling.
 - Stel eventueel inschakeltemperatuur, inschakelvertraging, verschil tussen kamertemperatuur en dauwpunt en minimale aanvoertemperatuur in.
- ▶ Schakel vloerverwarmingscircuits in vochtige ruimten uit (bijvoorbeeld badkamer en keuken), eventueel via relaisuitgang PK2 aansturen.

9.11 Condenserend koelbedrijf met ventilatorconvectoren

OPMERKING

Materiële schade door vocht!

Wanneer de condensatie-isolatie niet volledig is, kan het vocht naar aangrenzende materialen overslaan.

- ▶ Alle leidingen en aansluitingen tot en met de ventilatorconvector van condensatie-isolatie voorzien.
- ▶ Gebruik voor het isoleren een materiaal dat geschikt is voor koelsystemen met condensvorming.
- ▶ Condensafvoer op de afvoer aansluiten.
- ▶ Bij koelbedrijf onder het dauwpunt geen condensatiesensor gebruiken.
- ▶ Bij koelbedrijf onder het dauwpunt geen kamertemperatuurgestuurde regelaar met geïntegreerde condensatiesensor gebruiken.

Wanneer uitsluitend ventilatorconvectoren met afvoer en geïsoleerde leidingen worden gebruikt, mag de aanvoertemperatuur tot 7 °C worden ingesteld.

De aanbevolen laagste aanvoertemperatuur is 10 °C bij een stabiel koelbedrijf, waarbij de vorstbeveiliging bij 5 °C wordt geactiveerd.

9.12 Monteer de condensatiesensor

OPMERKING

Materiële schade door vocht!

Koelbedrijf onder het dauwpunt veroorzaakt neerslag van vocht op aangrenzende materialen (vloer).

- ▶ Vloerverwarmingen niet voor het koelbedrijf onder het dauwpunt gebruiken.
- ▶ Aanvoertemperatuur correct instellen.

Condensatiesensoren worden op de buizen van de cv-installatie gemonteerd en zenden een signaal aan de bedieningseenheid zodra deze condensvorming constateren. Installatiehandleidingen worden met de sensoren meegeleverd.

De bedieningseenheid schakelt het koelbedrijf uit, zodra deze een signaal van de condensatiesensoren ontvangen. Condensaat vormt zich tijdens koelbedrijf, wanneer de temperatuur van de cv-installatie onder de betreffende dauwpunttemperatuur ligt.

Het dauwpunt varieert afhankelijk van de temperatuur en de luchtvochtigheid. Hoe hoger de luchtvochtigheid, hoe hoger de aanvoertemperatuur moet zijn, om te voorkomen dat het dauwpunt wordt bereikt en er dus geen condensatie optreedt.

9.13 Installatie met zwembad

OPMERKING

Gevaar voor storingen!

Als de zwembadmengkraan in de installatie op een verkeerde plaats gemonteerd wordt, zijn bedrijfsstoringen mogelijk. De mengkraan van het zwembad mag niet in de aanvoer worden gemonteerd, waar ze het veiligheidsventiel kan blokkeren.

- ▶ Installeer de zwembadmengkraan in de retour naar de binneneenheid (zoals getoond in de voorbeeldafbeelding voor de zwembadinstallatie).
- ▶ Monteer het aansluitstuk in de aanvoer van de binneneenheid voor de bypass.
- ▶ Monteer de zwembadmengkraan niet als cv-circuit in de installatie.



Een voorwaarde voor het gebruik van de zwembadverwarming is de installatie van een zwembadmodule (toebehoren).

- ▶ Monteer de zwembadmengkraan niet als cv-circuit in de installatie.
- ▶ Isoleer alle buizen en aansluitingen.
- ▶ Installeer de zwembadmodule (→ handleiding voor de zwembadmodule).
- ▶ Looptijd van het zwembad-omschakelventiel bij de inbedrijfstelling instellen (→ handleiding van de bedieningseenheid).

- ▶ Voer de benodigde instellingen voor het zwembadbedrijf uit (→ handleiding van de bedieningseenheid).

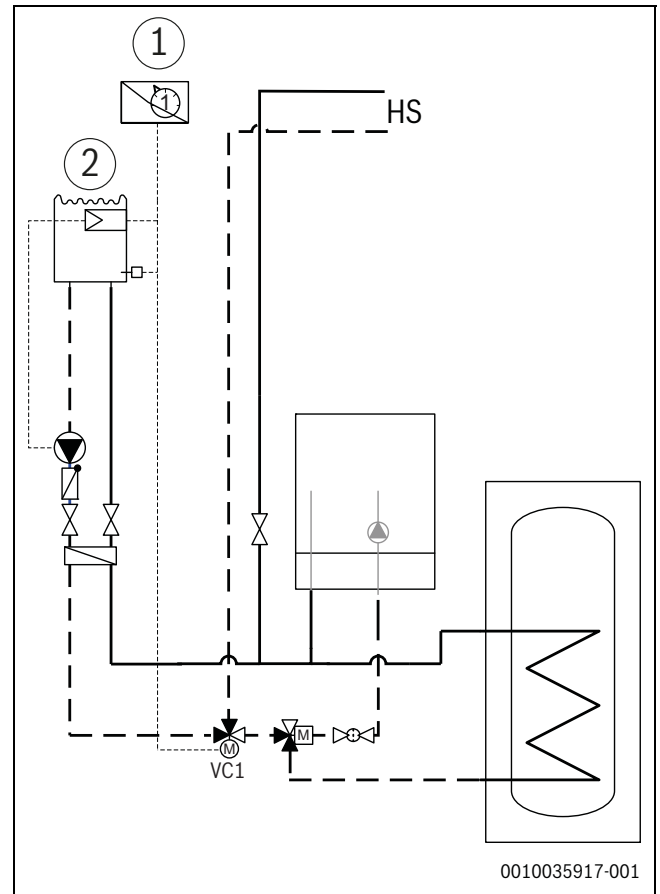

Afb. 27 Voorbeeldweergave voor installatie zwembad

- [1] Zwembadmodule
- [2] Zwembad
- [VC1] Zwembadmengkraan
- [HS] CV-installatie

9.14 Aansluiten en bevestigen van de houder voor Draadloze module

- Op de bodemplaat van de binneneenheid, bevindt zich de aansluitkabel op de Draadloze module. De kabel is in de fabriek gemonteerd.

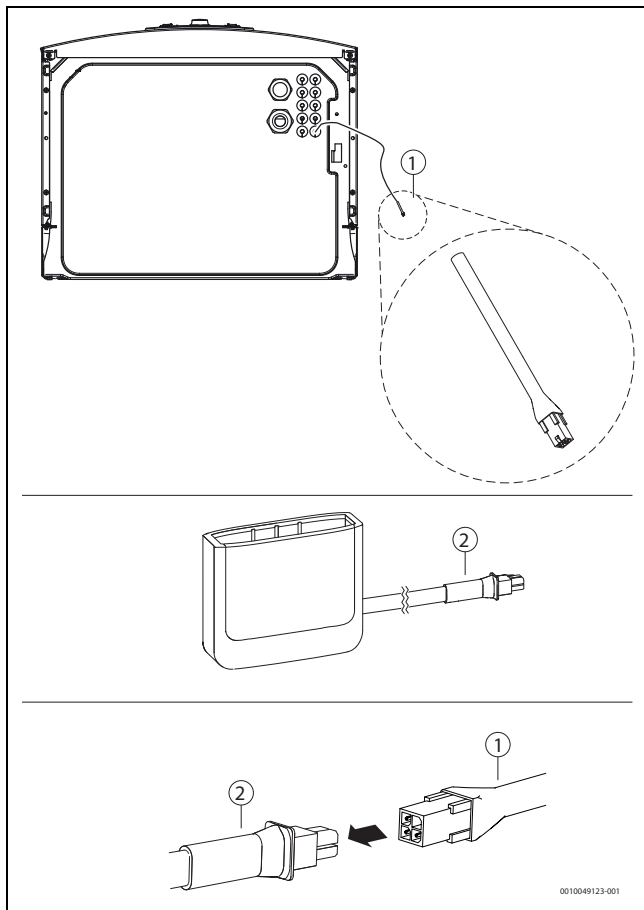

Afb. 28 Aansluiten van de Draadloze module.

- ▶ Lokaliseer de aansluitkabel op de bodemplaat van de binneneenheid.
- ▶ Sluit de kabel van de binneneenheid [1] aan op de kabel van Draadloze module [2].



U vindt informatie over de Draadloze module, de wifi aansluiting, het maken van verbinding met het internet en integratie van toebehoren in de Bosch HomeCom Easy app en op de verpakking van de Draadloze module.

- Om optimale ontvangst te waarborgen, is de houder bevestigd op de bovenmantel van de binneneenheid met een magneet of op een wand naast de binneneenheid.

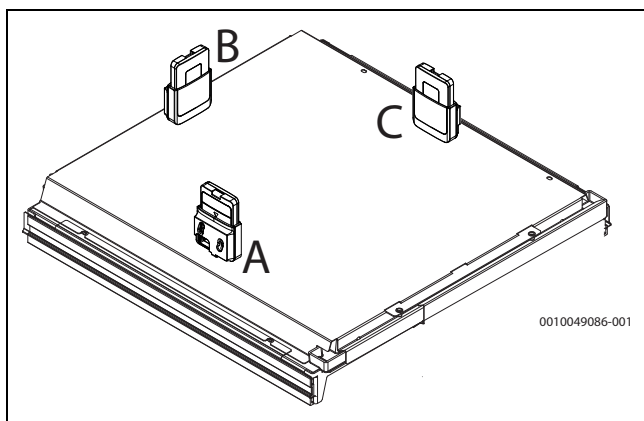

Afb. 29 Bevestigen van de houder op de bovenmantel van de binneneenheid. Naast de houder, toont de afbeelding ook de Draadloze module welke zich in de houder bevindt

Wandmontage

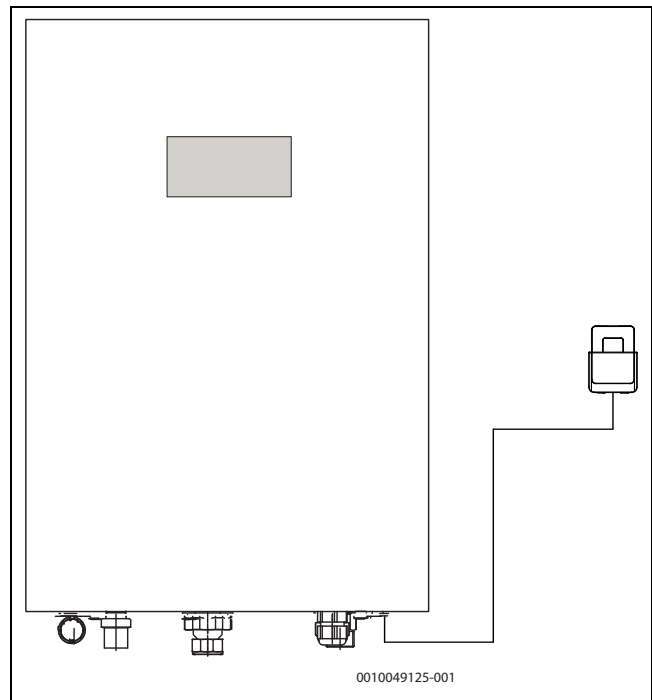

Afb. 30 Bevestigen van de houder op de wand

Met wandmontage-installatie van de houder:

1. Bepaal een locatie bij de binneneenheid waar de ontvangst goed is.
2. Markeer de positie van de gaten.
3. Boor de montagegaten. Gebruik een boor die geschikt is voor het wandmateriaal.
4. Schroef de houder op de wand.

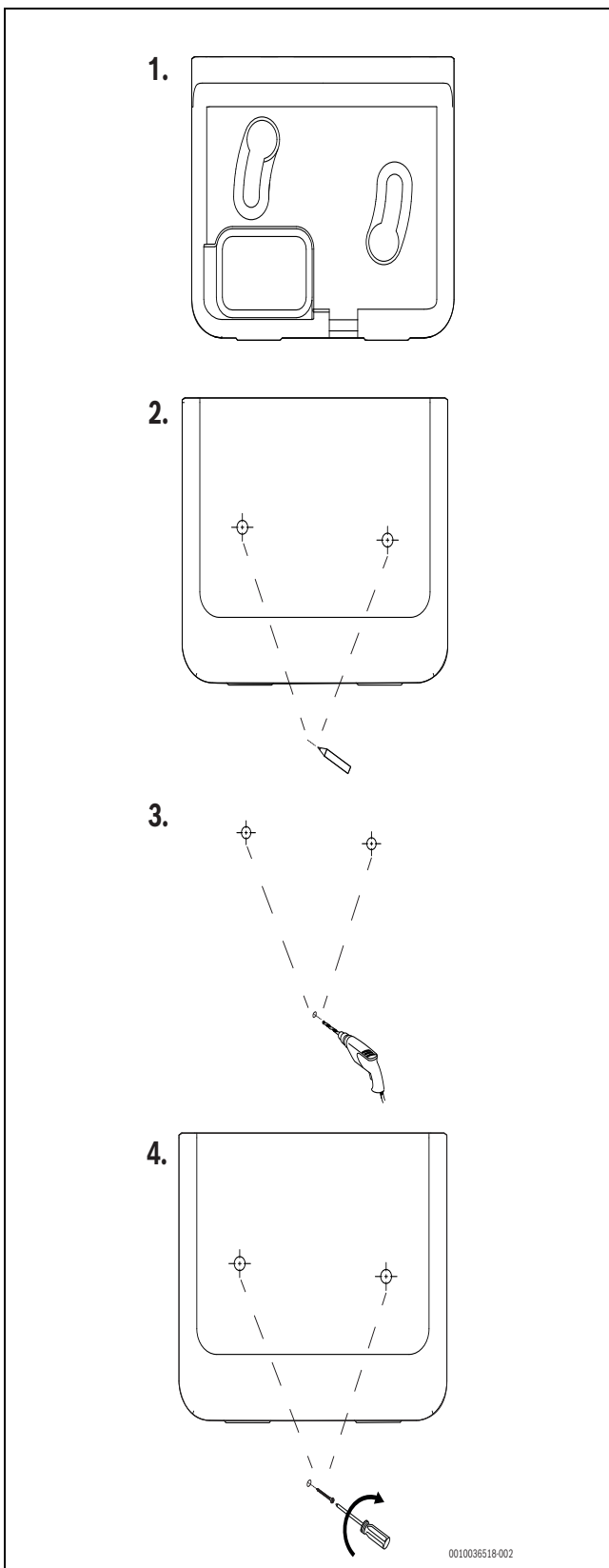

Afb. 31 Module van de houder op de wand

10 Milieubescherming en recyclage

Milieubescherming is een ondernemingsprincipe van de Bosch-groep. Kwaliteit van de producten, rendement en milieubescherming zijn even belangrijke doelen voor ons. Wetten en voorschriften op het gebied van de milieubescherming worden strikt gerespecteerd. Ter bescherming van het milieu gebruiken wij, rekening houdend met

bedrijfseconomische gezichtspunten, de best mogelijke techniek en materialen.

Verpakking

Voor wat de verpakking betreft nemen wij deel aan de nationale verwerkingssystemen, die een optimale recycling waarborgen. Alle gebruikte verpakkingsmaterialen zijn milieuvriendelijk en kunnen worden hergebruikt.

Oud apparaat

Oude toestellen bevatten materialen, die hergebruikt kunnen worden. De modules kunnen gemakkelijk worden gescheiden. Kunststoffen zijn gemarkeerd. Daardoor kunnen de verschillende componenten worden gesorteerd en voor recycling of afvalverwerking worden afgegeven.

Afgedankte elektrische en elektronische apparatuur



Dit symbool betekent, dat het product niet samen met ander afval mag worden afgevoerd, maar voor behandeling, inzameling, recycling en afvoeren naar de daarvoor bedoelde verzamelplaatsen moet worden gebracht.

Dit symbool geldt voor landen met voorschriften op het gebied van verschromten van elektronica, bijv. de "Europese richtlijn 2012/19/EG betreffende oude elektrische en elektronische apparaten". In deze voorschriften is het kader vastgelegd voor de inlevering en recycling van oude elektronische apparaten in de afzonderlijke landen.

Aangezien elektronische toestellen gevaarlijke stoffen kunnen bevatten, moeten deze op verantwoorde wijze worden gerecycled om mogelijke milieuschade en gevaren voor de menselijke gezondheid tot een minimum te beperken. Bovendien draagt het recyclen van elektronisch schroot bij aan het behoud van natuurlijke hulpbronnen.

Voor meer informatie over het milieuvriendelijke afvoeren van afgedankte elektrische en elektronische apparatuur kunt u contact opnemen met de plaatselijke autoriteiten, uw afvalverwerkingsbedrijf of de verkoper bij wie u het product hebt gekocht.

Meer informatie vindt u hier:

www.bosch-homecomfortgroup.com/en/company/legal-topics/weee/

11 Technische gegevens

11.1 Specificaties – binneneenheid met mengkraan voor externe bijverwarming

| CS3400iAWS 10 B | Eenheid | CS3400iAWS 4 OR-S | CS3400iAWS 6 OR-S | CS3400iAWS 8 OR-S | CS3400iAWS 10 OR-S |
|--|---------|---|-------------------|-------------------|--------------------|
| Elektrische gegevens | | | | | |
| Stroomvoorziening | V | 230 ¹⁾ | | | |
| Aanbevolen zekering | A | 10 ²⁾ | | | |
| Maximaal stroomverbruik | kW | 0.1 | | | |
| CV-installatie | | | | | |
| Aansluittype | | G1" | | | |
| Maximaal toegestane werkdruk | kPa/bar | 300/3,0 | | | |
| Minimale bedrijfsdruk | kPa/bar | 120/1,2 | | | |
| Expansievat | l | N/A | | | |
| Nominale aanvoer (vloerverwarming) | l/s | 0,20 | 0,30 | 0,39 | 0,49 |
| Max. extern beschikbare druk bij nominale aanvoer (vloerverwarming) | kPa | 72 | 48 | 29 | 10 |
| Nominale aanvoer (radiatoren) | l/s | 0,13 | 0,19 | 0,26 | 0,32 |
| Max. extern beschikbare druk bij nominale aanvoer (radiatoren) | kPa | 75 | 66 | 55 | 44 |
| Minimum aanvoer (bij ontdooien) ³⁾ | l/min | 0,20 | 0,30 | 0,39 | 0,49 |
| Minimale/maximale waterbedrijfstemperatuur (koel- ⁴⁾ /verwarmingsmodus) ⁵⁾ | °C | 7/80 | | | |
| Pompsoort | | Grundfos UPM2K 25-75 PWM (EEI ≤ 0,23) ⁶⁾ | | | |
| Algemene informatie | | | | | |
| Opstelhoogte | | Tot 2000 m boven zeeniveau | | | |
| Beschermingsklasse | | IPX1 | | | |
| Afmetingen (breedte x diepte x hoogte) | mm | 485 x 398 x 700 | | | |
| Gewicht | kg | 36 | | | |

- 1) 230V 1N~ AC 50Hz. De buiteneenheid moet een separate voedingsspanning hebben.
- 2) Zekeringkarakteristiek gL/C.
- 3) Wanneer het minimaal debiet in het systeem niet kan worden gewaarborgd, is een buffervat nodig.
- 4) indien koelen beschikbaar is.
- 5) Externe bijverwarming moet zijn aangesloten.
- 6) Het criterium voor de meest efficiënte circulatiepompen is $EEI \leq 0,20$.

Tabel 12 Binneneenheid met externe bijverwarming

11.2 Diagram primaire circulatiepomp (PC0)

Diagram primaire circulatiepomp (PC0) voor het verwarmingssysteem CS3400iAWS 10 B.

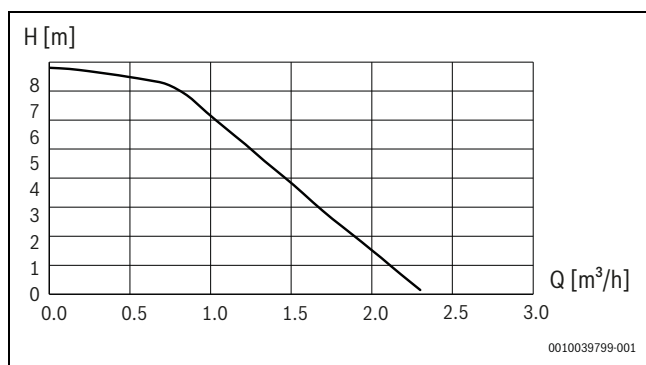

Afb. 32 Capaciteitscurve van de primaire circulatiepomp (PC0)

11.3 Installatie-oplossingen



De buiteneenheid en de binneneenheid mogen alleen overeenkomstig de officiële installatie-oplossingen van de fabrikant worden geïnstalleerd.

Afwijkende systeemoplossingen zijn niet toegestaan. Schade en problemen die ontstaan door een ontoelaatbare installatie zijn van de aansprakelijkheid uitgesloten.

De binneneenheid is voorbereid voor bedrijf zonder bypass/buffervat, indien aan het volume en de minimale aanvoer zoals vermeld in hoofdstuk 4.2 permanent wordt voldaan en indien de drukval in het circuit onder de geleverde druk van de primaire circulatiepomp ligt zoals vermeld in tabel 12.

Bepaalde installatieconfiguraties hebben toebehoren nodig (buffervat, 3-wegklep, mengkraan, circulatiepomp). Wanneer een cv-pomp (PC1) is geïnstalleerd, wordt deze door de regelaar in de binneneenheid aangestuurd.

De volgende tabel toont verschillende systeemoplossingen:

| Warmteverdeelsysteem | Type ventielen in het systeem | Buiteneenheid | Open systeemgrootte (l) | Externe bijverwarming aan/uit | Systeemoplossing |
|---------------------------------------|--|----------------------|-------------------------|--|--|
| Vloerverwarming/ventilatorconvectoren | Geen regelventielen of aan/uit-ventielen met open circuits | CS3400iAWS 4 OR-S | <13 | - | Buffervat ¹⁾ |
| | | | 13<35 | Externe bijverwarming aan | Direct systeem ²⁾ of bypass |
| | | | | Externe bijverwarming uit | Buffervat ¹⁾ |
| | >35 | | - | Direct systeem ²⁾ of bypass | |
| | Aan/uit-ventielen met open circuits | | - | Buffervat ¹⁾ | |
| | Geen open circuits en drukverschil | | - | Seriebuffervat ¹⁾ | |
| Vloerverwarming/ventilatorconvectoren | Geen regelventielen of aan/uit-ventielen met open circuits | CS3400iAWS 6-10 OR-S | <27 | - | Buffervat ³⁾ |
| | | | 27<40 | Externe bijverwarming aan | Direct systeem ²⁾ of bypass |
| | | | | Externe bijverwarming uit | Buffervat ³⁾ |
| | >40 | | - | Direct systeem ²⁾ of bypass | |
| | Aan/uit-ventielen met open circuits | | - | Buffervat ³⁾ | |
| | Geen open circuits en drukverschil | | - | Seriebuffervat ³⁾ | |
| Radiatoren | Geen regelventielen of aan/uit-ventielen met open circuits | CS3400iAWS 4 OR-S | <4 | - | Buffervat ⁴⁾ |
| | | | 4<13 | Externe bijverwarming aan | Direct systeem ²⁾ of bypass |
| | | | | Externe bijverwarming uit | Buffervat ⁴⁾ |
| | >13 | | - | Direct systeem ²⁾ of bypass | |
| | Aan/uit-ventielen met open circuits | | - | Buffervat ⁴⁾ | |
| | Geen open circuits en drukverschil | | - | Seriebuffervat ⁴⁾ | |
| Radiatoren | Geen regelventielen of aan/uit-ventielen met open circuits | CS3400iAWS 6-10 OR-S | <10 | - | Buffervat ⁵⁾ |
| | | | 10<15 | Externe bijverwarming aan | Direct systeem ²⁾ of bypass |
| | | | | Externe bijverwarming uit | Buffervat ⁵⁾ |
| | >15 | | - | Direct systeem ²⁾ of bypass | |
| | Aan/uit-ventielen met open circuits | | - | Buffervat ⁵⁾ | |
| | Geen open circuits en drukverschil | | - | Seriebuffervat ⁵⁾ | |

1) Buffervat moet groter zijn dan 35 l.

2) Direct systeem alleen indien permanent wordt voldaan aan minimaal volume en minimale aanvoer.

3) Buffervat moet groter zijn dan 40 l.

4) Buffervat moet groter zijn dan 13 l.

5) Buffervat moet groter zijn dan 15 l.

Tabel 13 Systeemoplossingen voor vloerverwarming, ventilatorconvectoren en radiatoren



Bij een externe bijverwarming zonder geïntegreerde circulatiepomp moet extern een circulatiepomp worden gemonteerd.

Bij de volgende situaties moet u een flensverwarming in de boiler installeren:

► Externe bijverwarming (vloerstaand cv-toestel) heeft groot watervolume.

► Thermische desinfectie nodig

Door deze maatregelen bespaart u kosten en voorkomt u, dat het grote volume van het toestel alleen voor de thermische desinfectie op temperatuur wordt gebracht.

Wanneer een verswaterstation wordt geïnstalleerd, moet deze over een eigen regeling beschikken.

11.3.1 Bypass van het verwarmingssysteem



Wanneer het verwarmingssysteem niet in staat is permanent te voldoen aan de minimale aanvoer en het minimale volume en indien het drukverlies in het circuit hoger is dan is toegestaan, moet een bypass worden geïnstalleerd conform de instructies.

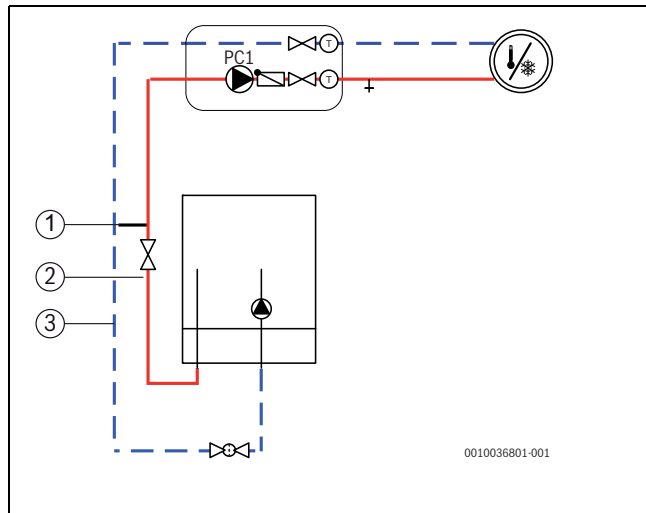

Afb. 33 Binneneenheid met cv-circuit en bypass

- [1] Bypass
- [2] Diameter aanvoerleiding
- [3] Diameter retourleiding

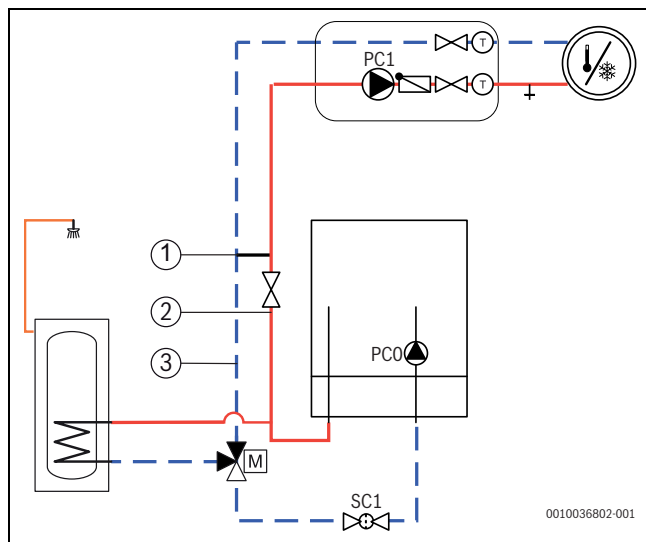

Afb. 34 Binneneenheid met cv-circuit en warmwaterbereiding

- [1] Bypass
- [2] Diameter aanvoerleiding
- [3] Diameter retourleiding

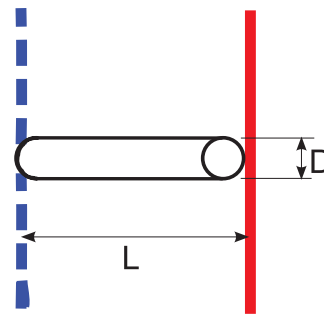

6 720 810 933-12.3T

Afb. 35 Bypass details (→ [1] [CS3400iAWS 10 B afb. 33 en 34])

- [L] Minimale bypass-lengte
- [D] Leidingdiameter



De bypass moet buiten een diameter van 22 mm (Cu) hebben en tussen aanvoer en retour worden geïnstalleerd. De bypass moet dicht bij de binneneenheid (CS3400iAWS 10 B) worden geïnstalleerd, daarbij mag de afstand niet meer zijn dan 1,5 m.

| Buiteneenheid | ([2] en [3] → afb. 33 [CS3400iAWS 10 B] en 34) externe aanvoer-/retourleidingdiameter | ([1] → afb. 33 en 34) leidingdiameter externe bypass ([D] → afb. 35) | Bypass-uitvoering | |
|----------------------|---|--|--|--|
| | | | ([A] → afb. 36) | ([B] → afb. 36) |
| | mm | mm | Minimale bypass-lengte ([L] → afb. 35) | Minimale bypass-lengte ([L] → afb. 35) |
| CS3400iAWS 4-10 OR-S | 22 | 22 | 200 | 100 |

Tabel 14 Leidingdiameter en bypass-lengte

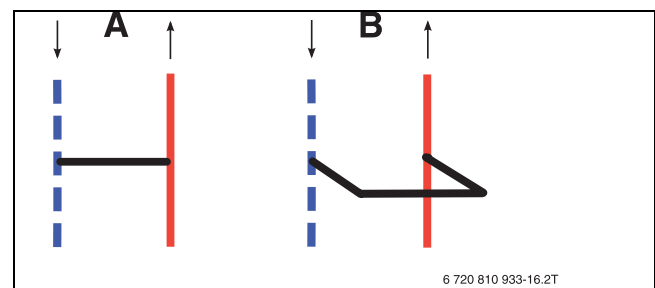

6 720 810 933-16.2T

Afb. 36 Bypass

- [A] Bypass, rechte uitvoering
- [B] Bypass, U-vorm uitvoering

11.3.2 Systeem met een externe bijverwarming, warmwater- en cv-circuit zonder bypass en mengventiel

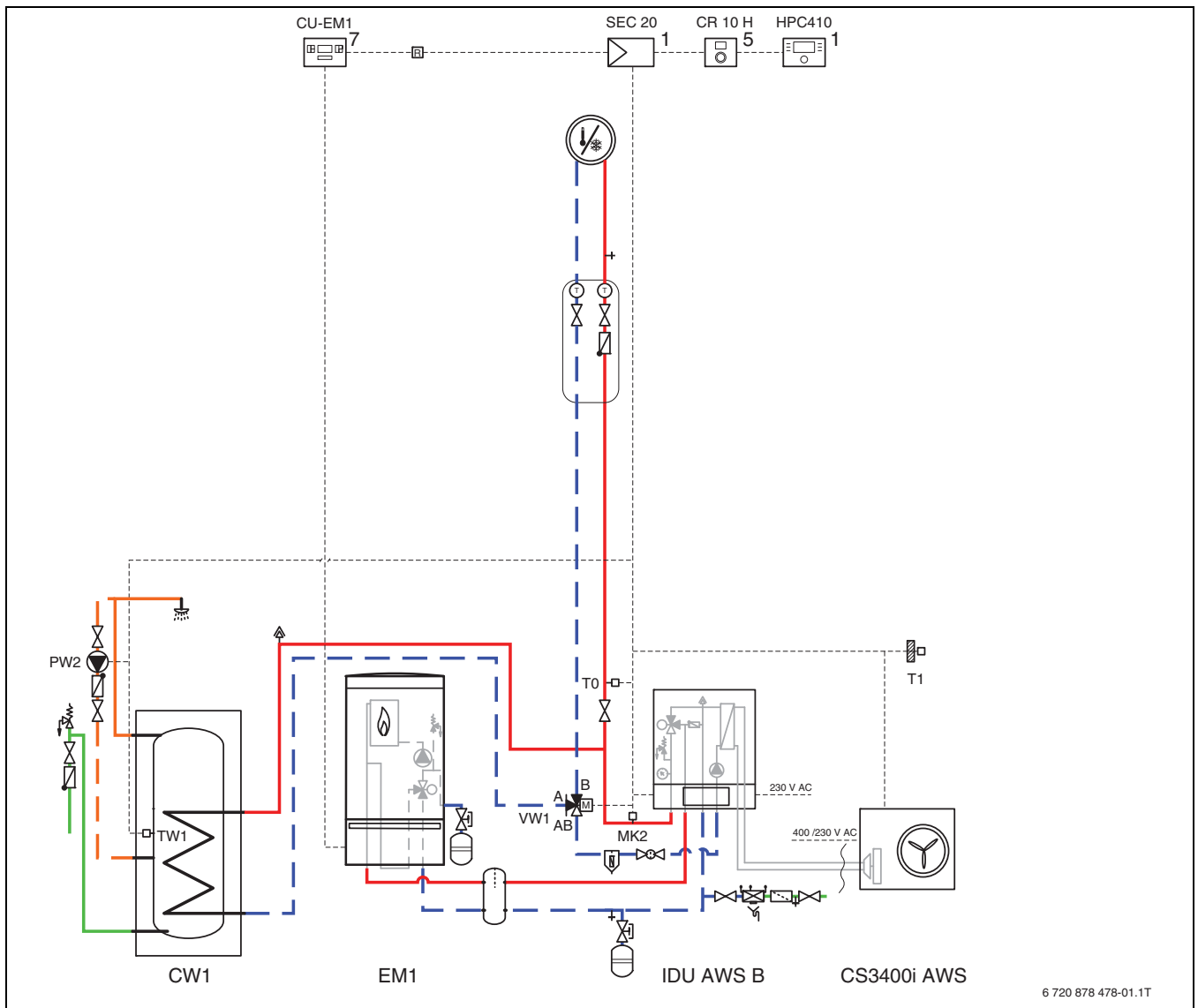

6 720 878 478-01.1T

Afb. 37 Buiteneenheid met binneneenheid, externe bijverwarming, boiler en één cv-circuit

- [1] In de binneneenheid geïnstalleerd
- [5] Gemonteerd op de wand
- [7] Geïnstalleerd in de externe bijverwarming



Het hydraulisch systeem is alleen bedoeld voor verwarmingssystemen die voldoen aan de voorwaarden voor wat betreft aanvoer, volume en drukverlies.

11.3.3 **Systeem met een externe bijverwarming, warmwater- en cv-circuit met bypass en met of zonder mengventiel**

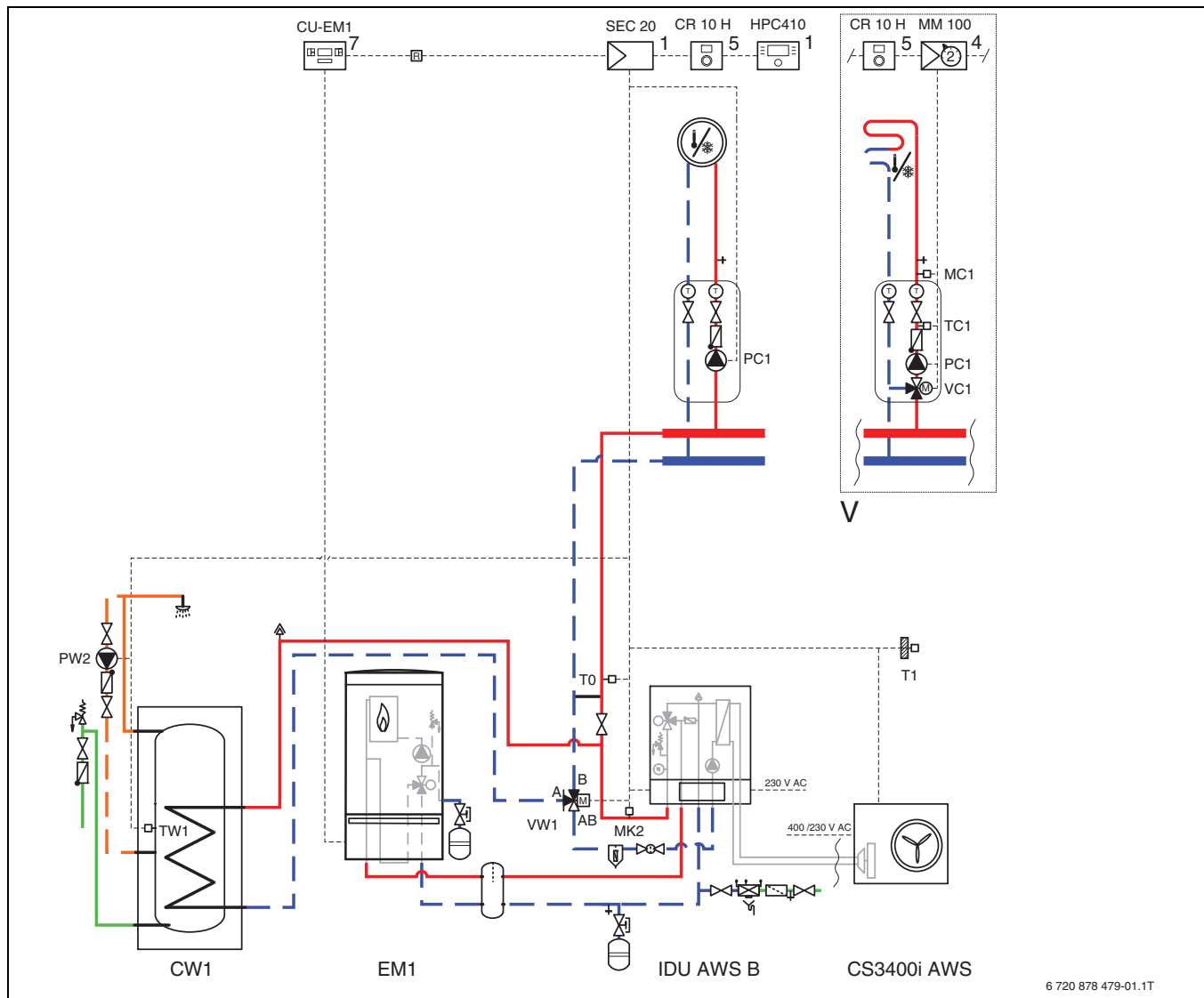

Afb. 38 Buiteneenheid met binneneenheid, externe bijverwarming, boiler en één of meer cv-circuits

- [1] In de binneneenheid geïnstalleerd
- [4] Gemonteerd in het station en op de wand
- [5] Gemonteerd op de wand
- [7] Geïnstalleerd in de externe bijverwarming

i PC1 en bypass zijn in dit hydraulisch systeem niet nodig (→ hoofdstuk 11.3.1).

11.3.4 **Systeem met een externe bijverwarming, buffervat, warmwater- en cv-circuit met bypass en met of zonder mengventiel**

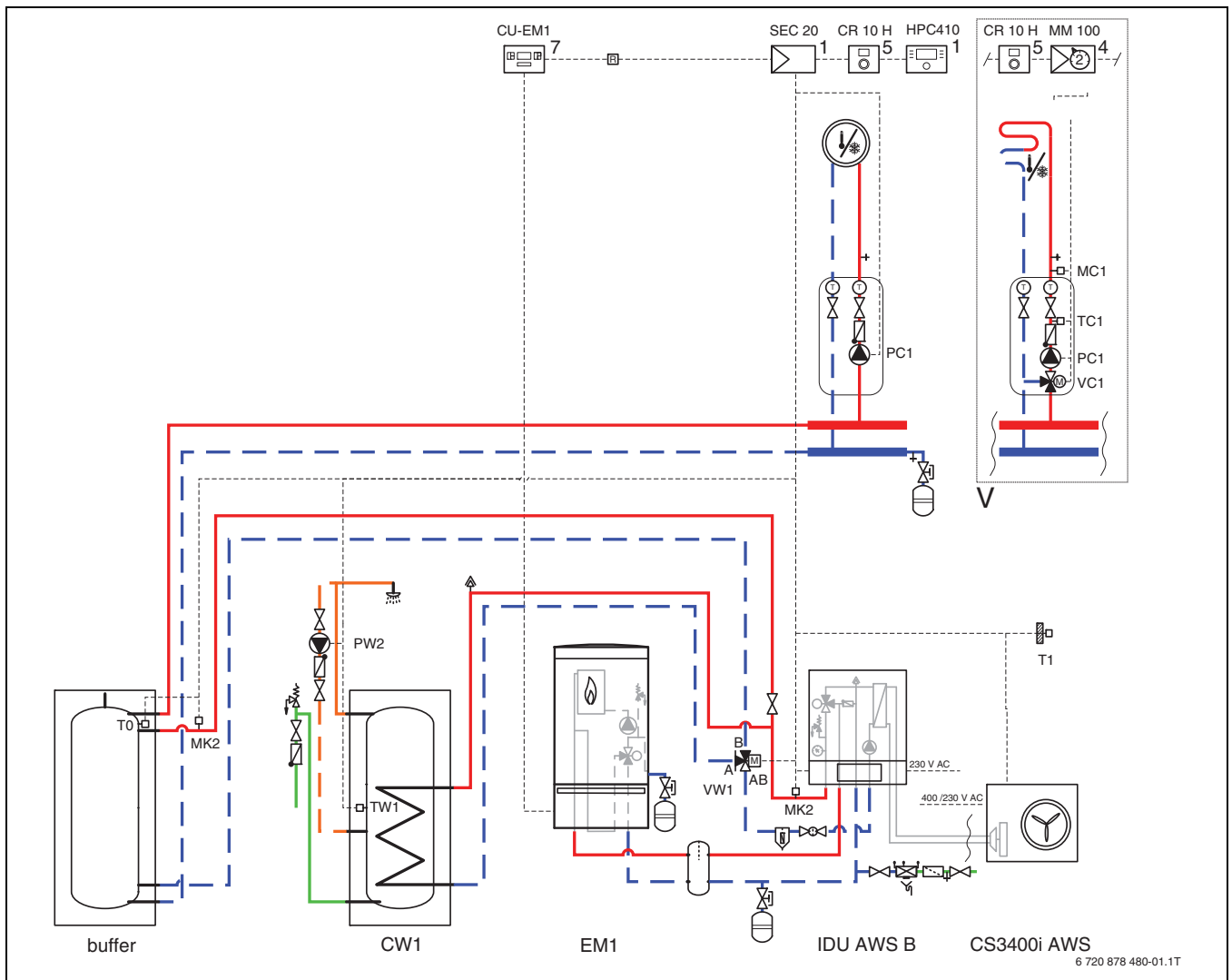



































































Afb. 39 Buiteneenheid met binneneenheid en twee cv-circuits

- [1] In de binneneenheid geïnstalleerd.
- [5] Gemonteerd op de wand.
- [7] Geïnstalleerd in de externe bijverwarming



PC1 en bypass zijn in dit hydraulisch systeem niet nodig (→ hoofdstuk 11.3.1).

11.3.5 Toelichting van de symbolen

| Symbol | Beschrijving | Symbol | Beschrijving | Symbol | Beschrijving |
|---|---|---|---|---|--|
| Leidingen/elektrische kabels | | | | | |
|  | Aanvoer – verwarming/solar |  | Retour bron |  | Warmwatercirculatie |
|  | Retour – verwarming/solar |  | Koud water |  | Elektrische bedrading |
|  | Aanvoer bron |  | Warmwater |  | Elektrische bedrading met kruising |
| Actoren/armaturen/temperatuursensoren/pompen | | | | | |
|  | Ventiel |  | Afsluitkraan met motorische actor |  | Temperatuursensor/-bewaking |
|  | Revisie-bypass |  | Afsluitkraan met thermostatische actor |  | STB |
|  | Compensatieventiel |  | Afsluitkraan, magnetisch gestuurd |  | ROOKGASTEMPERATUURSENSOR |
|  | Overloopventiel |  | Drukverschilregelaar |  | Rookgas temperatuurbegrenzer |
|  | Afsluitkraan met vuilfilter (met of zonder magneet) |  | Pomp |  | Buitentemperatuursensor |
|  | kappenventiel |  | Terugslagklep |  | Draadloze buitentemperatuursensor |
|  | 3-weg aandrijving (bijmenging) |  | 3-weg aandrijving (verdelen) |  | Thermostatische mengkraan |
|  | 3-weg aandrijving (schakelen) |  | 3-weg aandrijving (schakelen, instelbaar) |  | 4-weg aandrijving |
|  | Veiligheidsventiel |  | Veiligheidsgroep |  | ...draadloos... (bijv. regelaar, sensor) |
| Diversen | | | | | |
|  | Thermometer |  | Manometer |  | Trechter met sifon |
|  | Vul-/aftapkraan |  | Relais |  | Automatische/handmatige ontluchter |
|  | Automatische ontluchter |  | Vuilfilter |  | Magnetiet/vuilafscheider |
|  | Expansiestuk |  | Warmwateruitlaat |  | Warmteller |
|  | Volumestromingsmeter |  | Verzameltank |  | Elektrische weerstand |
|  | Open verdeler |  | Warmtewisselaar |  | Systeemscheiding conform EN1717 |
|  | Expansievat met serviceventiel |  | CV |  | Vloerverwarmingscircuit |
|  | Ventilatie cv-groep |  | Zwembadverwarmingscircuit |  | Circuit functie (verwarmen/koelen) |
| Positie van de module | | | | | |
|  | 1 bij de verwarmings-/koelgenerator |  | 3 in het station |  | 5 op de wand (referentieruimte) |
|  | 2 bij de verwarmings-/koelgenerator of aan de |  | 4 in het station of tegen de wand |  | 6 in de bedieningsunit ... |
| Verklaring van de variantenbeschrijvingen (V-) | | | | | |
| V1...4-HK | Variant cv-groep | V-WE | Variant warmtebron | V-FWS | Variant verswaterstation |
| V-WP | Variant warmtepomp | V-SP | Variant warmwatertank | | |

Tabel 15 Hydraulische symbolen

11.4 Schakelschema

11.4.1 Installatieprintplaat voor de binneneenheid met mengkraan voor externe bijverwarming

**GEVAAR****Risico op elektrische schok!**

Openen van de installatiemodule kan lichamelijk letsel door elektrische schokken veroorzaken.

- ▶ Open de installatiemodule nooit.
-

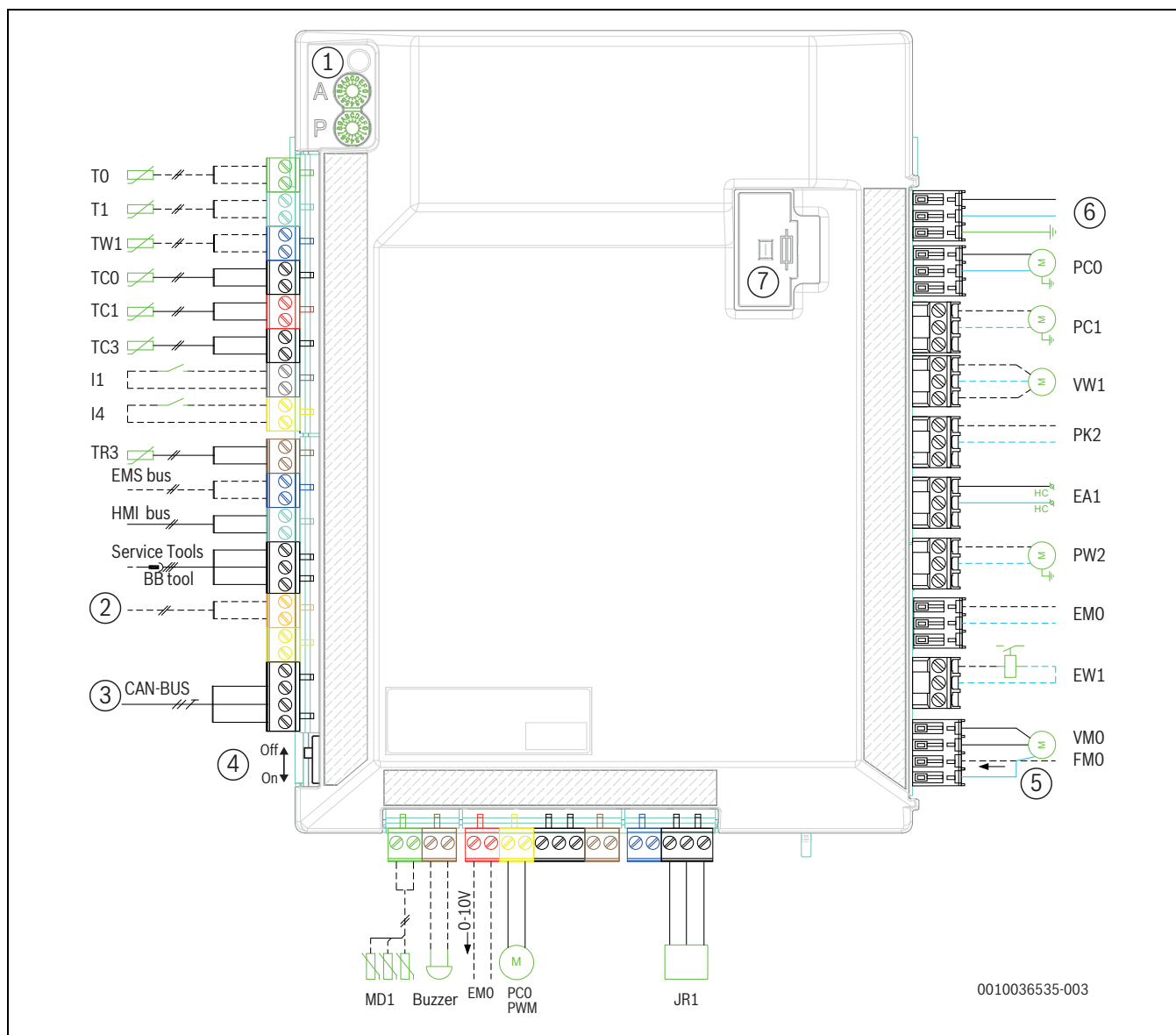

Afb. 40 Installatiemodule van de binneneenheid

- [1] A en P codeerschakelaars
- [2] Connectiviteit gateway (toebehoren)
- [3] CAN-BUS naar buiteneenheid
- [4] CAN-afsluitchakelaar
- [5] Alarm van de bijverwarming (230 V~ ingang)
- [6] Voedingsspanning, 230 V~
- [7] Zekering 5x20, 6,3 A traag
- [T0] CV-circuit aanvoertemperatuursensor
- [T1] Buitentemperatuursensor
- [TW1] Warmwatertemperatuursensor
- [TC0] Retourtemperatuursensor
- [TC1] Aanvoertemperatuursensor
- [TC3] Condensortemperatuursensor
- [I1] Externe ingang 1
- [I4] Externe ingang 4
- [TR3] Temperatuur vloeibaar koelmiddel
- [MD1] Condensatiesensor(en)
- [Buzzer] Alarmzoemer (toebehoren)
- [EMO] Vraag voor externe bijverwarming (aan/uit)
- [PCO PWM] PWM-sigitaal, primaire circulatiepomp
- [JR1] Gasdruksensor koelmiddel
- [VM0] Open/dicht-mengventiel
- [EW1] Vraag voor externe bijverwarming in boiler
- [PW2] Warmwatercirculatiepomp
- [EA1] Verwarmingskabel (toebehoren buiteneenheid)

- [PK2] Relais-uitgang koeling, 230 V~
- [VW1] Warm water 3-weg omschakelventiel
- [PC1] Circulatiepomp cv-installatie
- [PC0] Primaire circulatiepomp



De stroomkabel van de installatieprintplaat van de binneneenheid heeft een geïntegreerde elektrische zekering. In geval van beschadiging moet de stroomkabel [6] vervangen worden (zie lijst met reserveonderdelen in het handboek).



Maximale belasting voor relaisuitgangen PW2, PK2, VW1, PC1: 2 A, $\cos \phi > 0,4$.
Maximum belasting voor CUHP inst.: 6,3 A

i
 Aanwijzing betreffende ingang I1 (aansluiting 13, 14) en I4 (aansluiting 15, 16).
 Contact op de component of relais dat wordt aangesloten op deze ingang moet geschikt zijn voor 5 V en 1 mA.

i
 Opmerking betreffende [1]:
 Codeerschakelaars A en P mogen niet worden versteld! Anders zullen er storingen optreden.
 Belangrijk: controleer de codering wanneer een vervangend onderdeel wordt gebruikt.

i
 Opmerking betreffende [4]: om reflectie van meldingen in de CAN-BUS te voorkomen, moet de CAN-afsluitweerstandsschakelaar worden ingeschakeld.

11.4.2 CAN & EMS BUS

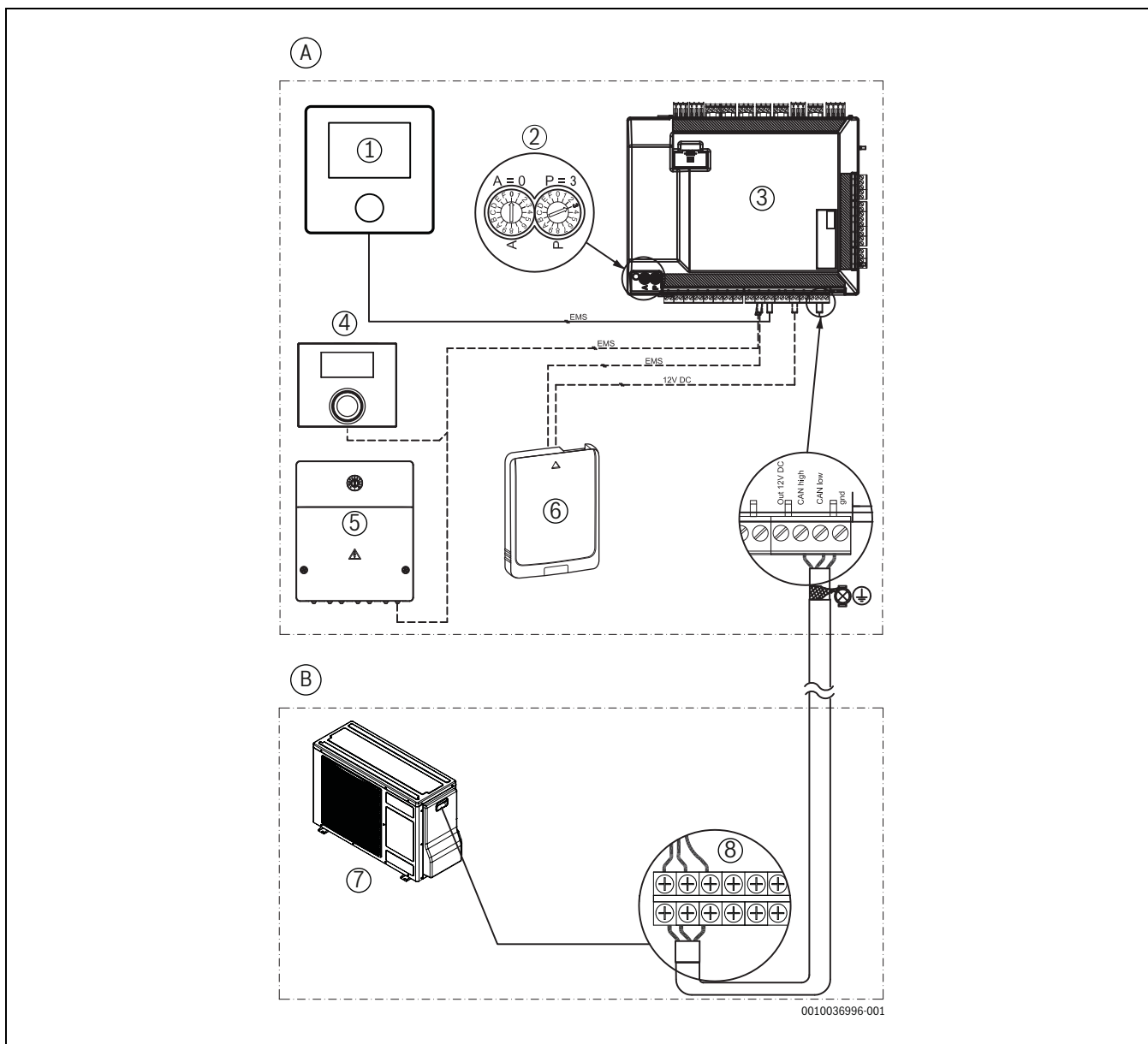

Afb. 41 CAN en EMS aansluitingen

Doorgetrokken lijn = fabrieksaansluiting
Stippellijn = aangesloten tijdens installatie:

- [A] Binneneenheid
- [B] Buiteneenheid
- [1] Bedieningseenheid (gebruikersinterface)
- [2] Instelling schakelaars (A=0, P=3)
- [3] Installatiemodule

- [4] Kamertemperatuurgestuurde regelaar (toebehoren)
- [5] EMS-module (toebehoren)
- [6] Connect-Key K 30 RF (toebehoren)
- [7] Buiteneenheid
- [8] Aansluitklemmen buiteneenheid

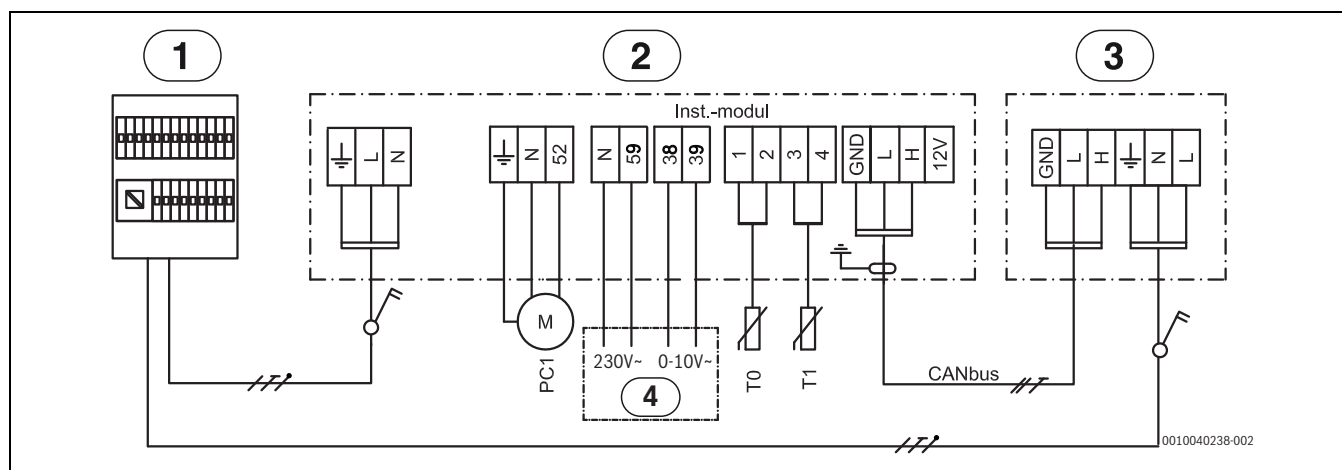
11.4.3 Schakelschema voor 230 V~ elektrische bijverwarming, 230 V~ buiteneenheid

Afb. 42 Elektrisch schema

- [1] Hoofdverdeler
- [2] Binneneenheid
- [3] Buiteneenheid 230 V~
- [4] Externe bijverwarming
- [PC1] Circulatiepomp cv-installatie
- [T0] Aanvoertemperatuursensor
- [T1] Buitentemperatuursensor

11.4.4 230 V~ binneneenheid met 230 V~ buiteneenheid

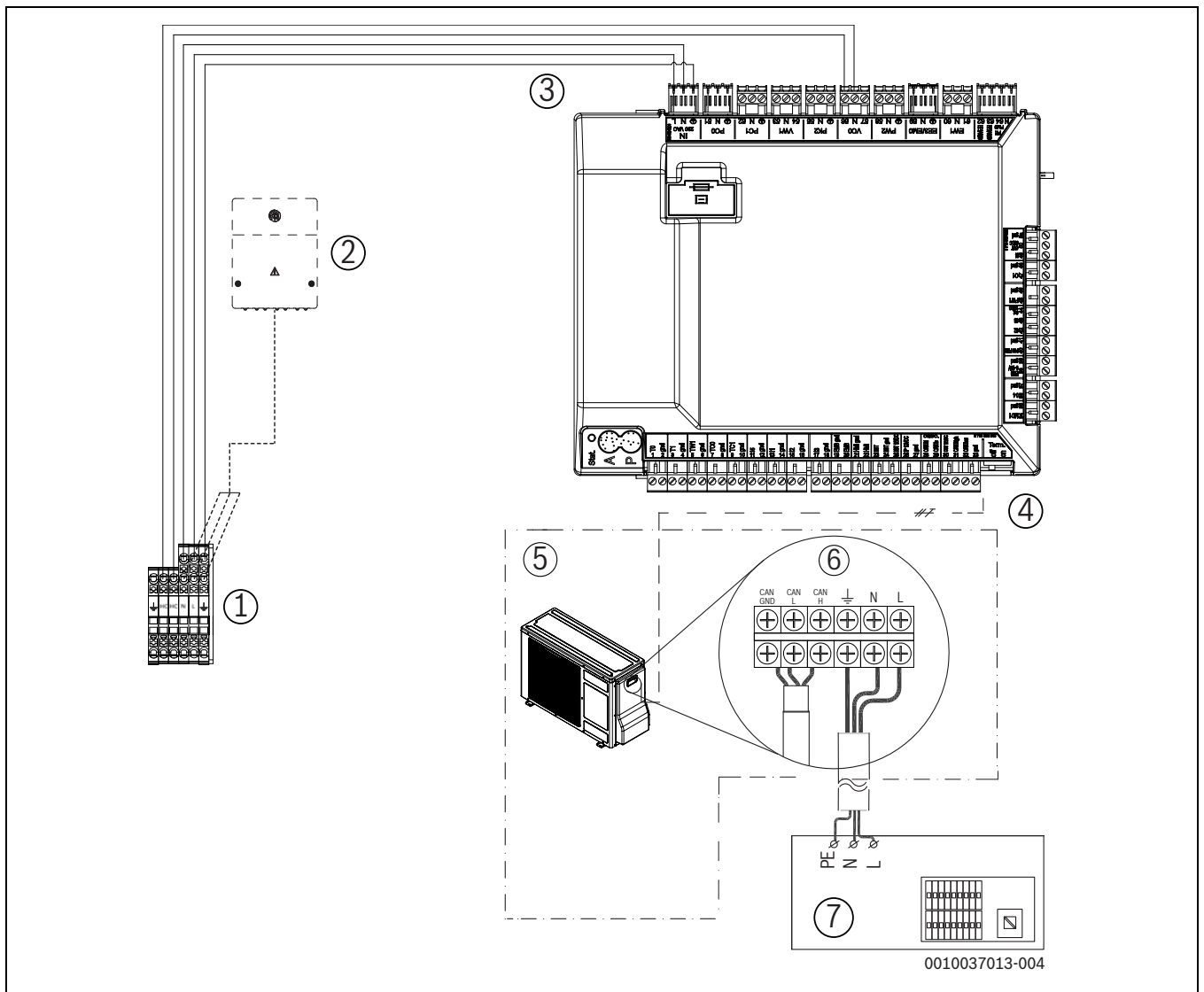

Afb. 43 Binneneenheid met 230 V~ buiteneenheid

- [1] Aansluitklemmen binneneenheid
- [2] EMS-module (toebehoren)
- [3] Voedingsspanning voor installatieprintplaat
- [4] CAN-bus
- [5] Buiteneenheid
- [6] Aansluitklemmen buiteneenheid
- [7] 230 V 1 N~ voedingsspanning van de hoofdverdeler naar de buiteneenheid

11.4.5 Aansluitalternatieven voor EMS-bus

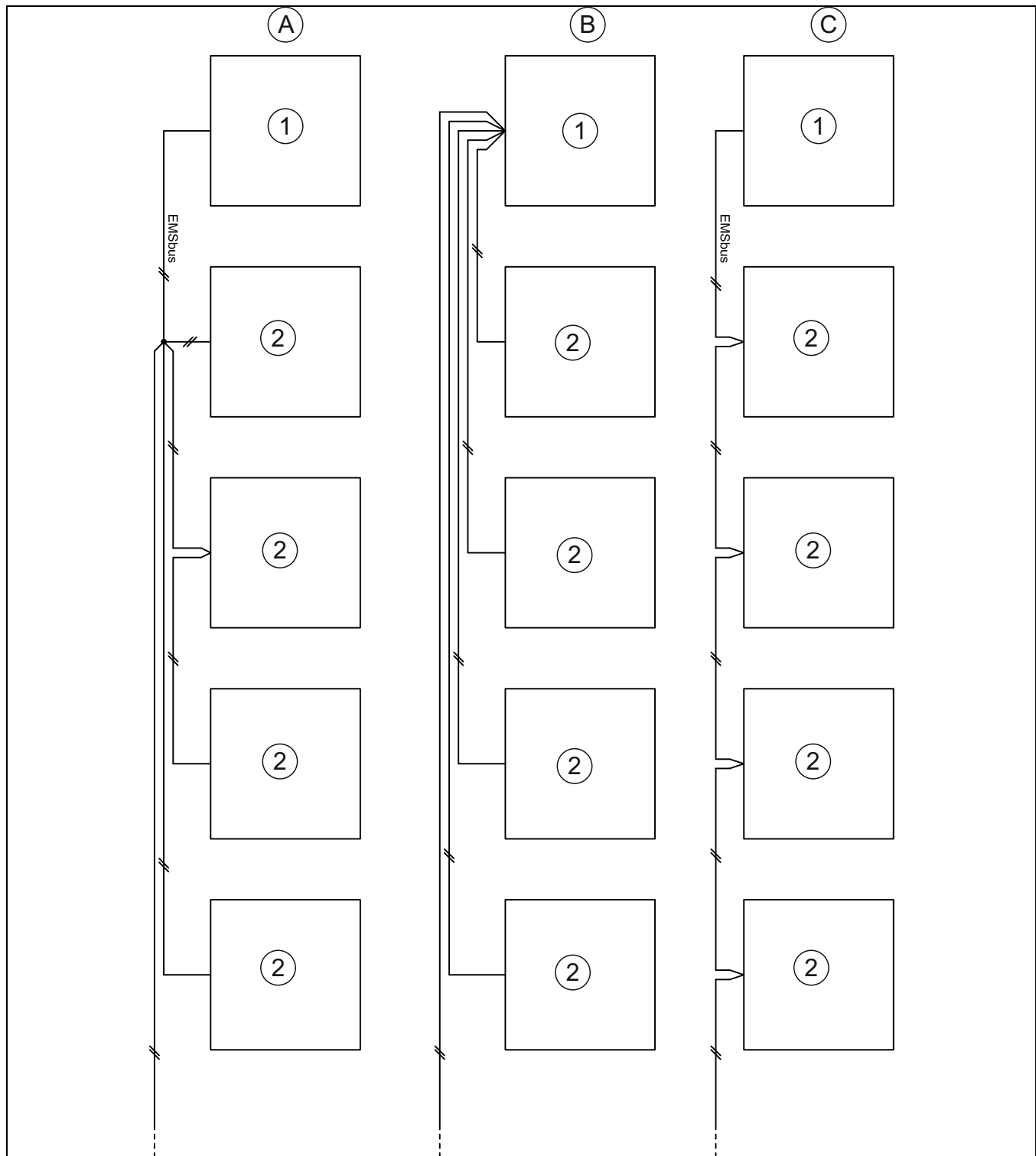

Afb. 44 Aansluitalternatieven voor EMS-bus

- [A] Sterschakeling en serieschakeling met externe aansluitdoos
- [B] Sterschakeling
- [C] Serieschakeling
- [1] Installatieprintplaat
- [2] Toebehorenmodule (kamertemperatuurgestuurd regeltoestel, mengermodule, solarmodule)

11.4.6 Elektrische aansluiting EVU

11.4.7 Fotovoltaïsche installatie



Omdat er slechts twee ingangen voor EVU en PV zijn, kunnen deze niet tegelijkertijd worden gebruikt.

PV-aansluiting op externe ingang 1 of 4.

De warmtepomp is in staat een stuursignaal van de FV-installatie te verwerken.

Wanneer de fotovoltaïsche installatie voldoende stroom voor het bedrijf van de warmtepomp levert, kan ze dit aan de warmtepomp mededelen via een startcommando over de stuurleiding. De stuurleiding moet op één van de beschikbare externe aansluitingen zijn aangesloten. De gekozen externe aansluiting moet op de bedieningseenheid voor de PV-functie worden geconfigureerd.

De cv-installatie moet een buffervat en uitsluitend gemengde cv-circuits bevatten, zodat een startcommando van kracht kan worden. Het start-

commando activeert het laden van het buffervat tot de maximale temperatuur die door de warmtepomp kan worden bereikt. Een lading kan echter alleen plaatsvinden, wanneer de temperatuur in het buffervat onder de maximale temperatuur ligt. Anders blijft de warmtepomp uitgeschakeld.

11.5 Kabelschema

| | Benaming | Minimale doorsnede | Kabeltype | Max. lengte | Aangesloten op: | Aansluiting Klem: | Voedingsadapter |
|----------------------------|---------------|--------------------------|-----------------------|-------------|---------------------------|--|---------------------------------------|
| 3-weg omschakelventiel | VW1 | 3 x 1,5 mm ² | Kabel geïntegreerd | | Binneneenheid | 53 / 54 / N | IDU |
| cv-pomp 1 | PC1 | 3 x 1,5 mm ² | H05VV-F | | Binneneenheid | 52 / N / PE | |
| Warmwaterpomp | PW2 | 3 x 1,5 mm ² | H05VV-F | | | 58 / N / PE | |
| Signaalkabel IDU - ODU | CAN-BUS | 3 x 0,75 mm ² | LiYCY (TP) | 30 m | | CAN High 31(H) CAN Low 32(L), GND 33 | Afgeschermde kabel aangesloten op IDU |
| Netaansluiting | IDU AWS B | 3 x 1,5 mm ² | NYY | | Binneneenheid | L / N / PE | 1xC10 |
| Verwarmingkabel | | 3 x 1,5 mm ² | NYY | 3 m | Binneneenheid | 56 / N - (HC / HC) | IDU - HC / HC |
| EMS - module | MM100, MS100. | 0,5 mm ² | J-Y (ST)Y 2x2x0,6 | 100 m | Binneneenheid | 19 / 20 | |
| 0-10 V regeling cv-ketel | EMO | 2 x 0,75 mm ² | LiYCY (TP) | | Binneneenheid (IDU AWS B) | 38 / 39 | |
| PV-functie | | 0,4 mm ² | J-Y (ST)Y 2x2x0,6 | | | Van frequentieomvormer op klem I1 of I4 in IDU, EVU-blok of Smart Grid | |
| Smart Grid | | 0,4 mm ² | J-Y (ST)Y 2x2x0,6 | | | Van belastingsmanagementregelaar op klem I4, aansluiting 15, 16 in IDU | |
| Klemmenblok energiebedrijf | | 3 x 1,5 mm ² | H05VV-F ¹⁾ | | | Van belastingsmanagementregelaar op klem I1, aansluiting 13, 14 in IDU | |

1) Kabel energiebedrijf moet zijn afgeschermd

Tabel 16 Aansluitingen in binneneenheid AWS B

| Sensor | Benaming | Min. doorsnede | Kabeltype | Max. lengte | Aangesloten op: | Aansluiting Klem: | Voedingsadapter |
|--------------------|---------------|---------------------|--------------------|-------------|-----------------|-------------------|-----------------|
| Buiten | T1 | 0,5 mm ² | J-Y (ST)Y 2x2x 0,6 | | Binneneenheid | 3 / 4 | |
| Aanvoer | T0 | 0,5 mm ² | J-Y (ST)Y 2x2x 0,6 | | Binneneenheid | 1 / 2 | |
| Warm water (WW) | TW1 | 0,5 mm ² | J-Y (ST)Y 2x2x 0,6 | | Binneneenheid | 5 / 6 | |
| Dauwpuntsensor | MK2 (max. 5x) | 0,5 mm ² | Kabel geïntegreerd | | Binneneenheid | 34 / 35 | |
| Gemengd cv-circuit | TC1 | 0,5 mm ² | J-Y (ST)Y 2x2x 0,6 | 100 m | MM100 | 1 / 2 | |
| Zwembadtemperatuur | TC1 | 0,5 mm ² | J-Y (ST)Y 2x2x 0,6 | 100 m | MP100 | 1 / 2 | |

Tabel 17 Kabelschema sensor

11.6 Meetwaarden van temperatuursensoren

VOORZICHTIG
Persoonlijk letsel of materiële schade door verkeerde temperatuur!

Wanneer sensoren met verkeerde eigenschappen worden gebruikt, zijn te hoge of te lage temperaturen mogelijk.

- Waarborg, dat de gebruikte temperatuursensor geschikt is voor de opgegeven waarden (zie tabellen hieronder).

| °C | Ω | °C | Ω | °C | Ω | °C | Ω |
|----|-------|----|------|----|------|----|------|
| 20 | 12488 | 40 | 5331 | 60 | 2490 | 80 | 1256 |
| 25 | 10001 | 45 | 4327 | 65 | 2084 | 85 | 1070 |
| 30 | 8060 | 50 | 3605 | 70 | 1753 | 90 | 915 |
| 35 | 6536 | 55 | 2989 | 75 | 1480 | - | - |

Tabel 18 Sensor T0, TC0, TC1, TC3, TR3

| °C | Ω | °C | Ω | °C | Ω | °C | Ω |
|----|-------|----|------|----|------|----|------|
| 20 | 14772 | 40 | 6653 | 60 | 3243 | 80 | 1704 |
| 25 | 11981 | 45 | 5523 | 65 | 2744 | 85 | 1464 |
| 30 | 9786 | 50 | 4608 | 70 | 2332 | 90 | 1262 |
| 35 | 8047 | 55 | 3856 | 75 | 1990 | - | - |

Tabel 19 Sensor TW1

| °C | Ω | °C | Ω | °C | Ω |
|-----|--------|----|-------|----|------|
| -40 | 154300 | 5 | 11900 | 50 | 1696 |
| -35 | 111700 | 10 | 9330 | 55 | 1405 |
| -30 | 81700 | 15 | 7370 | 60 | 1170 |
| -25 | 60400 | 20 | 5870 | 65 | 980 |
| -20 | 45100 | 25 | 4700 | 70 | 824 |
| -15 | 33950 | 30 | 3790 | 75 | 696 |
| -10 | 25800 | 35 | 3070 | 80 | 590 |
| -5 | 19770 | 40 | 2510 | 85 | 503 |
| 0 | 15280 | 45 | 2055 | 90 | 430 |

Tabel 20 Sensor T1

12 Inbedrijfnameprotocol systeem

| | |
|---|--|
| Datum inbedrijfstelling: | |
| Klantadres: | Achternaam, voornaam: |
| | Adres: |
| | Plaats: |
| | Telefoon: |
| Installatiebedrijf: | Achternaam, voornaam: |
| | Straat |
| | Plaats: |
| | Telefoon: |
| Productinformatie: | Producttype: |
| | TTNR: |
| | Serienummer: |
| | FD nr.: |
| Componenten van de installatie: | Bevestiging/waarde |
| Kamertemperatuurgestuurde regelaar | <input type="checkbox"/> Ja <input type="checkbox"/> Nee |
| Kamertemperatuurgestuurde regelaar met vochtsensor | <input type="checkbox"/> Ja <input type="checkbox"/> Nee |
| Type: | |
| Zonnesysteem | <input type="checkbox"/> Ja <input type="checkbox"/> Nee |
| Buffervat | <input type="checkbox"/> Ja <input type="checkbox"/> Nee |
| Type/volume (l): | |
| Boiler | <input type="checkbox"/> Ja <input type="checkbox"/> Nee |
| Type/volume (l): | |
| Overige componenten | <input type="checkbox"/> Ja <input type="checkbox"/> Nee |
| Welke? | |
| Minimale afstanden warmtepomp: | |
| Staat de warmtepomp op een stevig, vlak oppervlak? | <input type="checkbox"/> Ja <input type="checkbox"/> Nee |
| Is de warmtepomp stevig verankerd? | <input type="checkbox"/> Ja <input type="checkbox"/> Nee |
| Staat de warmtepomp zodanig opgesteld, dat sneeuw niet vanaf het dak daarop kan glijden? | <input type="checkbox"/> Ja <input type="checkbox"/> Nee |
| Minimale afstand tot de wand?mm | |
| Minimumafstanden aan de zijanten?mm | |
| Minimale afstand tot het plafond?mm | |
| Minimale afstand vóór de warmtepomp?mm | |
| Condensaatslang, warmtepomp | |
| Is de condensaatslang voorzien van een verwarmingskabel? | <input type="checkbox"/> Ja <input type="checkbox"/> Nee |
| Aansluitingen op de warmtepomp | |
| Zijn de aansluitingen correct uitgevoerd? | <input type="checkbox"/> Ja <input type="checkbox"/> Nee |
| Wie heeft de aansluitleiding verzorgd/geïnstalleerd? | |
| Minimale afstanden binneneenheid: | |
| Minimale afstand tot de wand?mm | |
| Minimale afstand voor de eenheid?mm | |
| Verwarming: | |
| Druk in expansievat bepaald? bar | |
| De cv-installatie is conform de bepaalde druk in het expansievat tot bar gevuld bar | |
| Is de cv-installatie voor de installatie gespoeld? | <input type="checkbox"/> Ja <input type="checkbox"/> Nee |
| Is de deeltjesfilter gereinigd? | <input type="checkbox"/> Ja <input type="checkbox"/> Nee |
| Elektrische aansluiting | |
| Zijn de laagspanningskabels met een minimale afstand van 100 mm tot 230/400 V-kabels geïnstalleerd? | <input type="checkbox"/> Ja <input type="checkbox"/> Nee |
| Zijn de CAN-BUS-aansluitingen correct conform de handleiding uitgevoerd? | <input type="checkbox"/> Ja <input type="checkbox"/> Nee |
| Is een vermogenscontrole aangesloten? | <input type="checkbox"/> Ja <input type="checkbox"/> Nee |
| Bevind de buitentempatuursensor T1 zich aan de koudste zijde van het gebouw? | <input type="checkbox"/> Ja <input type="checkbox"/> Nee |
| Stroomvoorziening | |

| | |
|--|--|
| Klopt de fasevolgorde van L1, L2, L3, N en PE in de buiteneenheid? | <input type="checkbox"/> Ja <input type="checkbox"/> Nee |
| Klopt de fasevolgorde van L1, L2, L3, N en PE in de binneneenheid? | <input type="checkbox"/> Ja <input type="checkbox"/> Nee |
| Is de voedingsspanning uitgevoerd conform de installatiehandleiding? | <input type="checkbox"/> Ja <input type="checkbox"/> Nee |
| Zekering voor warmtepomp en elektrische bijverwarming, karakteristieken? | |
| Handmatig bedrijf: | |
| Werd er een werkingscontrole van de afzonderlijke componentgroepen (pomp, mengventiel, omschakelventiel, compressor enzovoort) uitgevoerd? | <input type="checkbox"/> Ja <input type="checkbox"/> Nee |
| Opmerkingen: | |
| Zijn de temperatuurwaarden in het menu gecontroleerd en gedocumenteerd? | <input type="checkbox"/> Ja <input type="checkbox"/> Nee |
| T0 | _____ °C |
| T1 | _____ °C |
| TW1 | _____ °C |
| TC0 | _____ °C |
| TC1 | _____ °C |
| Instellingen voor bijverwarming | |
| Vertraging, bijverwarming | |
| Blokkering bijverwarming | <input type="checkbox"/> Ja <input type="checkbox"/> Nee |
| Elektrische bijverwarming, instellingen voor aansluitvermogen | |
| Bijverwarming, maximale temperatuur | _____ °C |
| Veiligheidsfuncties: | |
| Warmtepomp bij lagere buitenluchttemperaturen blokkeren | |
| Is de inbedrijfstelling correct uitgevoerd? | <input type="checkbox"/> Ja <input type="checkbox"/> Nee |
| Zijn aanvullende maatregelen door de installateur nodig? | <input type="checkbox"/> Ja <input type="checkbox"/> Nee |
| Opmerkingen: | |
| Handtekening installateur: | |
| Handtekening klant | |

Tabel 21 Inbedrijfnameprotocol systeem

13 Onderhoudsprotocol, koudemiddel (logboek)

Conform de huidige EU-wetgeving (F-gasverordening, EC-verordening nr. 517/2014, van kracht sinds 1 januari 2015), moeten exploitanten van uitrusting die niet in schuimen opgenomen gefluoreerde broeikasgassen bevat in hoeveelheden van 5 ton CO₂-equivalent of meer, waarborgen dat de uitrusting wordt getest op lekkage.

EU-richtlijn (EG) 517/2014 van 1.01.2015 schrijft dichtheidstesten en registratie in de vorm van een logboek voor warmtepompen met de volgende criteria:

- Koelcircuit is niet hermetisch afgesloten.
- Vulhoeveelheid koudemiddel
- ▶ Kopieer het Onderhoudsprotocol, koudemiddel.
- ▶ Vul het Onderhoudsprotocol, koudemiddel in.
- ▶ Lees toestel specifieke gegevens (bijv. serienummer) op het typeplaatje van de warmtepomp af
- ▶ Bewaar het ingevulde Onderhoudsprotocol voor koudemiddel in een map (logboek)

| | | | |
|-----------------------------|--|----------------|--|
| Type warmtepomp: | | Serienummer: | |
| Artikelnummer: | | Index toestel: | |
| Koudemiddel/vulhoeveelheid: | | | |

Tabel 1 Onderhoudsprotocol, informatie warmtepomp

| | | | |
|----------------------------|--|-----------------------|--|
| Onderhoud uitgevoerd door: | | | |
| Vakman: | | | |
| Type koudemiddel: | | bijgevuld? | |
| Koudemiddelhoeveelheid: | | teruggewonnen? | |
| Resultaat van inspectie: | | | |
| Volgende inspectie: | | Handtekening, stempel | |

Tabel 1 Onderhoudsprotocol, koudemiddel (logboek)

| | | | |
|----------------------------|--|-----------------------|--|
| Onderhoud uitgevoerd door: | | | |
| Vakman: | | | |
| Type koudemiddel: | | bijgevuld? | |
| Koudemiddelhoeveelheid: | | teruggewonnen? | |
| Resultaat van inspectie: | | | |
| Volgende inspectie: | | Handtekening, stempel | |

Tabel 1 Onderhoudsprotocol, koudemiddel (logboek)

| | | | |
|----------------------------|--|-----------------------|--|
| Onderhoud uitgevoerd door: | | | |
| Vakman: | | | |
| Type koudemiddel: | | bijgevuld? | |
| Koudemiddelhoeveelheid: | | teruggewonnen? | |
| Resultaat van inspectie: | | | |
| Volgende inspectie: | | Handtekening, stempel | |

Tabel 1 Onderhoudsprotocol, koudemiddel (logboek)

| | | | |
|----------------------------|--|-----------------------|--|
| Onderhoud uitgevoerd door: | | | |
| Vakman: | | | |
| Type koudemiddel: | | bijgevuld? | |
| Koudemiddelhoeveelheid: | | teruggewonnen? | |
| Resultaat van inspectie: | | | |
| Volgende inspectie: | | Handtekening, stempel | |

Tabel 1 Onderhoudsprotocol, koudemiddel (logboek)

| | | | |
|----------------------------|--|-----------------------|--|
| Onderhoud uitgevoerd door: | | | |
| Vakman: | | | |
| Type koudemiddel: | | bijgevuld? | |
| Koudemiddelhoeveelheid: | | teruggewonnen? | |
| Resultaat van inspectie: | | | |
| Volgende inspectie: | | Handtekening, stempel | |

Tabel 1 Onderhoudsprotocol, koudemiddel (logboek)

| | | | |
|----------------------------|--|------------|--|
| Onderhoud uitgevoerd door: | | | |
| Vakman: | | | |
| Type koudemiddel: | | bijgevuld? | |

| | | | |
|--------------------------|--|-----------------------|--|
| Koudemiddelhoeveelheid: | | teruggewonnen? | |
| Resultaat van inspectie: | | | |
| Volgende inspectie: | | Handtekening, stempel | |

Tabel 1 Onderhoudsprotocol, koudemiddel (logboek)

| | | | |
|----------------------------|--|-----------------------|--|
| Onderhoud uitgevoerd door: | | | |
| Vakman: | | | |
| Type koudemiddel: | | bijgevuld? | |
| Koudemiddelhoeveelheid: | | teruggewonnen? | |
| Resultaat van inspectie: | | | |
| Volgende inspectie: | | Handtekening, stempel | |

Tabel 1 Onderhoudsprotocol, koudemiddel (logboek)

| | | | |
|----------------------------|--|-----------------------|--|
| Onderhoud uitgevoerd door: | | | |
| Vakman: | | | |
| Type koudemiddel: | | bijgevuld? | |
| Koudemiddelhoeveelheid: | | teruggewonnen? | |
| Resultaat van inspectie: | | | |
| Volgende inspectie: | | Handtekening, stempel | |

Tabel 1 Onderhoudsprotocol, koudemiddel (logboek)





Bosch Thermotechnology n.v./s.a.
Bosch
Zandvoortstraat 47
2800 Mechelen
www.bosch-homecomfort.be

Dienst na verkoop (voor herstelling)
Service après-vente (pour réparation)
Kundendienst (für Reparaturen)
T: 015 46 57 00
www.service.bosch-homecomfort.be
service.planning@be.bosch.com